

PRIJZEN EN SPECIFICATIES

Opel Movano



TOT **8** JAAR
SPECIALE
GARANTIE

Modeljaar 26 (14)

Versie 2.0

Prijzen per 1 april 2026

MOVANO

De Movano heeft nog meer stijl, wat direct zichtbaar is aan de voorzijde. In de cabine draagt het vernieuwde en elegant vormgegeven dashboard bij aan de ergonomie.

Moderne functionaliteiten zoals de draadloze smartphonelader, het infotainmentscherm met centraal 10-inch HD-display met connected navigatie en de digitale binnenspiegel bieden nog meer comfort aan boord. Bovendien dragen nieuwe rijhulpsystemen bij aan uw veiligheid en comfort.

De Movano is leverbaar met een breed aanbod in dieselmotoren en is bovendien voor het eerst leverbaar met een automatische versnellingsbak.

Profiteer van de vele configuratiemogelijkheden die voldoen aan de behoeften van professionals. De Movano is verkrijgbaar in 3 lengtes met een maximaal laadvolume tot 17m3



10 jaar Connect One inbegrepen

De slimme diensten van Opel Connect bieden dagelijks meer veiligheid en ondersteuning onderweg - overal en altijd. In iedere nieuwe Opel zijn de Opel Connect SOS & Assistance en Telematica diensten kosteloos inbegrepen in het Connect One Pack dat wordt geleverd op alle voertuigen die zijn afgeleverd na 1 mei 2025. Kijk voor meer informatie op:

<https://www.opel.nl/opel-services/opelconnect.html>



De Movano beschikt over alle functionaliteit die je dagelijks nodig hebt en is gebouwd met de kwaliteit waar Opel bekend om staat. Met een nog groter laadvermogen, een vernieuwd ontwerp en verbeterde rijhulpsystemen is deze bedrijfswagen het perfecte Duitse gereedschap voor elke transporttaak en gebouwd om de efficiëntie te maximaliseren en de bedrijfskosten te verlagen.



Dealer



Offerte



Proefrit

48 maanden Preventive Maintenance inbegrepen

Met 48 maanden Preventive Maintenance rijdt u zorgeloos rond. Dankzij af-fabriek geïnstalleerde hardware zijn uw bedrijfswagens verbonden met een slim online wagenparkbeheerplatform. Het systeem verstuurt automatisch meldingen bij dashboardwaarschuwingen, houdt het onderhoudsschema bij en helpt u direct een afspraak te plannen bij uw servicepartner. Zo bent u altijd op tijd met onderhoud, voorkomt u onverwachte stilstand en houdt u uw wagenpark maximaal inzetbaar.

12 maanden Connect Fleet inbegrepen

Met Connect Fleet tilt u uw wagenparkbeheer naar een hoger niveau. Deze uitgebreide dienst - beschikbaar voor zowel personen- als bedrijfswagens - biedt u 12 maanden lang inzicht en controle over elk voertuig.

Dankzij realtime data uit de boordcomputer genereert het platform rapportages over onder andere onderhoud, brandstofverbruik, rijstijl en ritregistratie volgens de Belastingdienstnormen.

Met Connect Fleet maakt u slimmere beslissingen, verhoogt u de efficiëntie en bespaart u op operationele kosten.

INTERIEUR:

Dashboardkastje met klep (rechts onder)
 Aflegvak bovenop dashboard
 Twee open opbergvakken rechts
 Volledige deurbekleding met verschillende opbergvakken
 Volledig gesloten stalen gestoffeerde scheidingswand
 Bindogen in de laadruimte (2 stuks aan voorzijde, 8 stuks aan zijkant bij L1/L2,
 10 stuks aan zijkant bij L3/L4, 6 op de laadvloer)
 Cabinedak voorzien van hemelbekleding en bergplaats boven cabinedak
 Dubbele interieurverlichting met driestandenschakelaar
 Verlichting in laadruimte
 Centraal geplaatst open opbergvak inclusief bekerhouders (flessen tot 0,75ltr) en ruimte
 voor kleine spullen zoals smartphones en een USB aansluiting (USB aansluiting alleen
 indien een radio wordt besteld)

COMFORT EN TELEMATICA:

Bestuurdersstoel in hoogte verstelbaar+armsteun+lendesteun+beklede hoofdsteun
 2-zits passagiersbank met beklede hoofdsteunen
 Stoffen stoelbekleding
 In dashboard geïntegreerde versnellingspook
 Instrumentenpaneel met vier klokken
 Elektrisch bedienbare voorportierruit
 Centrale vergrendeling met afstandsbediening
 Getint glas
 5" Radio met DAB, stuurwielbediening, USB en Bluetooth
 DAB + dakantenne
 Boordcomputer/digitale onderhoudsintervalindicator
 Digitale olieniveaumeter
 LCD infoscherm
 Handmatig bediende airconditioning
 Traploos bedienbaar ventilatie/verwarmingssysteem
 Global Telematics Box Module (TBM) tbv Connected Services

EXTERIEUR:

15" velgen met 215/70 R15 lage rolweerstand banden op LIGHT versies.
 16" velgen met 215/75 R16 lage rolweerstandbanden op HEAVY versies en 3,3t & 3,5t
 LIGHT versies met automaat.
 Zijschuifdeur rechts
 Zwarte bumpers en zijstootstrips
 Elektrisch verstelbare en verwarmbare buitenspiegels
 Spiegels, portiergrepen, raamomlijsting en koplampomlijsting zwart
 In buitenspiegels geïntegreerde zijknipperlichten (m.u.v. L4).
 Koplamp-units helder glas/halogenen met dubbele parabool en dagrijverlichting
 Follow Me Home-verlichting
 2 symmetrische achterdeuren
 Brandstoftank: 90 liter + 19 liter Adblue
 Trekgewicht max. 2.500kg (3.000 kg op Heavy versies)

VEILIGHEID (voldoet aan GSR-v2 wet- en regelgeving):

Parkeersensoren achter
 Antiblokkeersysteem (ABS) inclusief noodremassistentie (NRA)
 Bandenspanningscontrole systeem
 ESP (lading-afhankelijk) met tractiecontrole en Hill Start Assist
 In hoogte verstelbaar stuurwiel met airbag en passagiersairbag
 Stuurbekrachtiging
 Driepunts veiligheidsgordels, in hoogte verstelbaar met pyrotechnische gordelspanners
 Waarschuwingssignaal niet aangelegde gordel bestuurder
 Waarschuwingssignaal niet goed gesloten portier(en)
 Kooiconstructie/kreukelzones vóór en achter
 Schokabsorberende stuurkolom
 Hoofdsteunen vóór, in hoogte verstelbaar
 Afsluitbare tankdop
 Cruise control met begrenzer
 Fix & Go bandenreparatieset
 Veiligheidspakket, met AEBS (Advanced Emergency Braking system), Lane keeping
 Assist, Verkeersbordherkenning, Driver Drowsiness Detection en Intelligent Speed Assist

SPECIFIEK VOOR CHASSIS CABINE

Conversion Interface Box (voor aansluiten externe gebruikers)
Vorbereiding voor achteruitrijcamera (kabels tot B-stijl en losse camera)
Achterwand met raam
Achterbalk chassis met verlichting, wielkuipen, voorbereiding achteruitrijcamera
Dynamo met hogere capaciteit (200A)
Zwaardere accu (105 Ah)

SPECIFIEK VOOR PLANCHER CABINE

Conversion Interface Box (voor aansluiten externe gebruikers)
Vorbereiding voor achteruitrijcamera (kabels tot B-stijl en losse camera)
Zonder cabinedak en achterwand
Verlaagde laadvloer t.o.v. chassis cabine
Wielkuipen bij achterwielen
Dynamo met hogere capaciteit (200A)
Zwaardere accu (105 Ah)

SPECIFIEK VOOR ZWAAR VERSIES

16" velgen met 215/75 R16 lage rolweerstandbanden
Groter remmenpakket
Treggewicht max.3.000 kg (2.250 voor N2 versies)

SPECIFIEK VOOR 4,25 TON ZWAAR VERSIES

Opbergvak boven voorruit
Bredere bandenmaat 225/75R16
Slimme digitale tachograaf (voldoet aan SMT2 / G2V2)
Dubbel veerblad achter
Moving off information system & Blind spot information systems
Snelheidsbegrenzer 90 km/uur
Wielkastomlijsting voor en achter

SPECIFIEK VOOR CHASSIS DUBBELE CABINE

Conversion Interface Box (voor aansluiten externe gebruikers)
Vier zijdeuren
Achterbank met 4 zitplaatsen
Aflegplank boven voorruit
Zijmarkeringslichten (alleen i.c.m. L3/L4)
Vorbereiding voor achteruitrijcamera (kabels tot B-stijl en losse camera)
Achterwand met raam
Achterbalk chassis met verlichting, wielkuipen, voorbereiding achteruitrijcamera
Dynamo met hogere capaciteit (200A)
Zwaardere accu (105 Ah)

SPECIFIEK VOOR OPEN LAADBAK

Heavy-duty betonplex laadvloer met anti-slip coating
Achteruitrijcamera met statische gridlijnen
Neerklapbare en afneembare aluminium zijschotten
Zijdelingse beschermrails onder laadbak
8 bindogen verzonken in laadvloer (6 bij dubbele cabine L2)
Kopschot
Achterwand met raam

SPECIFIEK VOOR HEAVY DUTY HOMOLOGATIE VERSIES



Incomplete voertuig homologatie (daarmee alleen bestemd voor ombouw)
Let op: het omgebouwde voertuig moet voldoen aan de gestelde RDW eisen m.b.t de referentiemassa voor HEAVY DUTY gehomologeerde voertuigen.
Conversion Interface Box (voor aansluiten externe gebruikers)
AdBlueniveau indicator op dashboard
Normale zomerbanden i.p.v. lage rolweerstandbanden

	Motorisering	Bestelcode	Massa rijklar (kg)	Laad- vermogen (kg)	GVW (kg)	Trekgewicht geremd (kg)	CO ₂ (g/km)	BEDRAGEN IN €				
								Netto catalogusprijs excl. BTW/BPM	BTW	BPM	Investering incl. BPM ⁽¹⁾	Fiscale waarde incl. BTW/BPM
L2H1 												
3.0t	Diesel 120pk handgeschakeld	2GXE3DHOGKBOA014	2125	875	3000	2500	188	30.900,-	6.489,-	14.395,-	45.295,-	51.784,-
3.3t	Diesel 120pk handgeschakeld	2GXE3EHOGKBOA014	2125	1175	3300	2500	191	31.800,-	6.678,-	14.625,-	46.425,-	53.103,-
	Diesel 140pk handgeschakeld	2GXE3EHOKKBOA014	2125	1175	3300	2500	191	32.700,-	6.867,-	14.625,-	47.325,-	54.192,-
3.5t	Diesel 140pk handgeschakeld	2GXE3FHOKKBOA014	2125	1375	3500	2500	193	33.600,-	7.056,-	14.778,-	48.378,-	55.434,-
	Diesel 140pk automaat	2GXE3FHOK1BOA014	2185	1315	3500	2500	213	36.300,-	7.623,-	16.309,-	52.609,-	60.232,-
L2H2 												
3.0t	Diesel 120pk handgeschakeld	2GXE3IHOGKBOA014	2150	850	3000	2500	199	31.800,-	6.678,-	15.237,-	47.037,-	53.715,-
3.3t	Diesel 120pk handgeschakeld	2GXE3JHOGKBOA014	2150	1150	3300	2500	202	32.700,-	6.867,-	15.467,-	48.167,-	55.034,-
	Diesel 140pk handgeschakeld	2GXE3JHOKKBOA014	2150	1150	3300	2500	202	33.600,-	7.056,-	15.467,-	49.067,-	56.123,-
3.5t	Diesel 140pk handgeschakeld	2GXE3KHOKKBOA014	2150	1350	3500	2500	204	34.500,-	7.245,-	15.620,-	50.120,-	57.365,-
	Diesel 140pk automaat	2GXE3KHOK1BOA014	2210	1290	3500	2500	224	37.200,-	7.812,-	17.152,-	54.352,-	62.164,-
	Diesel 180pk handgeschakeld	2GXE3KHORKBOA014	2155	1345	3500	2500	207	36.000,-	7.560,-	15.850,-	51.850,-	59.410,-
	Diesel 180pk automaat	2GXE3KHOR1BOA014	2210	1290	3500	2500	224	38.700,-	8.127,-	17.152,-	55.852,-	63.979,-
3.5t met ramen	Diesel 140pk handgeschakeld	2GXE3WHOKKBOA014	2150	1350	3500	2500	204	35.000,-	7.350,-	15.620,-	50.620,-	57.970,-
	Diesel 180pk handgeschakeld	2GXE3WHORKBOA014	2155	1345	3500	2500	207	36.500,-	7.665,-	15.850,-	52.350,-	60.015,-
	Diesel 180pk automaat	2GXE3WHOR1BOA014	2210	1290	3500	2500	224	39.200,-	8.232,-	17.152,-	56.352,-	64.584,-
3.5t Zwaar	Diesel 140pk handgeschakeld	2GXE3LHOKKBOA014	2190	1310	2500	3000	207	35.000,-	7.350,-	15.850,-	50.850,-	58.200,-
	Diesel 180pk handgeschakeld	2GXE3LHORKBOA014	2195	1305	2500	3000	210	36.500,-	7.665,-	16.080,-	52.580,-	60.245,-
	Diesel 180pk automaat	2GXE3LHOR1BOA014	2210	1290	2500	3000	232	39.200,-	8.232,-	17.764,-	56.964,-	65.196,-

(1) Genoemde prijzen en CO₂-uitstoot gelden voor de standaarduitvoering van de versie zonder pakketten, optionele velgen en/of opties. Bepaalde (combinaties van) opties en/of optiepakketten kunnen resulteren in een hogere CO₂-uitstoot en BPM-bedrag. Voor een exacte vaststelling van de CO₂-uitstoot en het BPM-bedrag van de door u samengestelde auto verwijzen we u naar onze online configurator of informeer bij uw verkooppunt.

GESLOTEN BESTEL





	Motorisering	Bestelcode	Massa rijklar (kg)	Laad- vermogen (kg)	GVW (kg)	Trekgewicht geremd (kg)	CO ₂ (g/km)	BEDRAGEN IN €					
								Netto catalogusprijs excl. BTW/BPM	BTW	BPM	Investering incl. BPM ⁽¹⁾	Fiscale waarde incl. BTW/BPM	
L3H2													
3.3t	Diesel 120pk handgeschakeld	2GXE5JHOGKBOA014	2200	1100	3300	2500	203	33.600,-	7.056,-	15.544,-	49.144,-	56.200,-	
	Diesel 140pk handgeschakeld	2GXE5JHOKKBOA014	2200	1100	3300	2500	203	34.500,-	7.245,-	15.544,-	50.044,-	57.289,-	
3.5t	Diesel 140pk handgeschakeld	2GXE5KHOKKBOA014	2200	1300	3500	2500	205	35.400,-	7.434,-	15.697,-	51.097,-	58.531,-	
	Diesel 140pk automaat	2GXE5KHOK1BOA014	2260	1240	3500	2500	226	38.100,-	8.001,-	17.305,-	55.405,-	63.406,-	
	Diesel 180pk handgeschakeld	2GXE5KHORKBOA014	2205	1295	3500	2500	208	36.900,-	7.749,-	15.927,-	52.827,-	60.576,-	
3.5t met ramen	Diesel 180pk automaat	2GXE5KHOR1BOA014	2260	1240	3500	2500	226	39.600,-	8.316,-	17.305,-	56.905,-	65.221,-	
	Diesel 140pk handgeschakeld	2GXE5WHOKKBOA014	2200	1300	3500	2500	205	35.900,-	7.539,-	15.697,-	51.597,-	59.136,-	
3.5t Zwaar	Diesel 140pk automaat	2GXE5WHOK1BOA014	2260	1240	3500	2500	226	38.600,-	8.106,-	17.305,-	55.905,-	64.011,-	
	Diesel 180pk automaat	2GXE5WHOR1BOA014	2260	1240	3500	2500	226	40.100,-	8.421,-	17.305,-	57.405,-	65.826,-	
	Diesel 140pk handgeschakeld	2GXE5LHOKKBOA014	2240	1260	3500	3000	208	35.900,-	7.539,-	15.927,-	51.827,-	59.366,-	
	Diesel 140pk automaat	2GXE5LHOK1BOA014	2260	1240	3500	2500	234	38.600,-	8.106,-	17.917,-	56.517,-	64.623,-	
4.25t Zwaar	Diesel 180pk handgeschakeld	2GXE5LHORKBOA014	2245	1255	3500	2500	212	37.400,-	7.854,-	16.233,-	53.633,-	61.487,-	
	Diesel 180pk automaat	2GXE5LHOR1BOA014	2260	1240	3500	2500	234	40.100,-	8.421,-	17.917,-	58.017,-	66.438,-	
4.25t Zwaar met ramen	Diesel 140pk handgeschakeld	2GXE5MHOKKBOA014	2230	2020	4250	2250	202	36.800,-	7.728,-	,-	36.800,-	44.528,-	
	Diesel 180pk automaat	2GXE5MHOR1BOA014	2250	2000	4250	2250	213	41.000,-	8.610,-	,-	41.000,-	49.610,-	
4.25t Zwaar met ramen	Diesel 140pk handgeschakeld	2GXE5YHOKKBOA014	2230	2020	4250	2250	202	37.300,-	7.833,-	,-	37.300,-	45.133,-	
	Diesel 180pk automaat	2GXE5YHOR1BOA014	2250	2000	4250	2250	213	41.500,-	8.715,-	,-	41.500,-	50.215,-	
L3H3													
3.5t	Diesel 140pk handgeschakeld	2GXE5NHOKKBOA014	2225	1275	3500	2500	214	36.300,-	7.623,-	16.386,-	52.686,-	60.309,-	
	Diesel 140pk automaat	2GXE5NHOK1BOA014	2285	1215	3500	2500	235	39.000,-	8.190,-	17.994,-	56.994,-	65.184,-	
3.5t Zwaar	Diesel 140pk handgeschakeld	2GXE5OHOKKBOA014	2265	1235	3500	3000	218	36.800,-	7.728,-	16.692,-	53.492,-	61.220,-	
	Diesel 180pk automaat	2GXE5OHOR1BOA014	2285	1215	3500	3000	244	41.000,-	8.610,-	18.683,-	59.683,-	68.293,-	

(1) Genoemde prijzen en CO₂-uitstoot gelden voor de standaarduitvoering van de versie zonder pakketten, optionele velgen en/of opties. Bepaalde (combinaties van) opties en/of optiepakketten kunnen resulteren in een hogere CO₂-uitstoot en BPM-bedrag. Voor een exacte vaststelling van de CO₂-uitstoot en het BPM-bedrag van de door u samengestelde auto verwijzen we u naar onze online configurator of informeer bij uw verkooppunt.

GESLOTEN BESTEL



	Motorisering	Bestelcode	Massa rijklar (kg)	Laad- vermogen (kg)	GVW (kg)	Trekgewicht geremd (kg)	CO ₂ (g/km)	BEDRAGEN IN €					
								Netto catalogusprijs excl. BTW/BPM	BTW	BPM	Investering incl. BPM ⁽¹⁾	Fiscale waarde incl. BTW/BPM	
L4H2													
3.5t Zwaar	Diesel 140pk handgeschakeld	2GXE7LHOKKBOA014	2285	1215	3500	3000	210	36.800,-	7.728,-	16.080,-	52.880,-	60.608,-	
	Diesel 180pk handgeschakeld	2GXE7LHORKBOA014	2290	1210	3500	3000	213	38.300,-	8.043,-	16.309,-	54.609,-	62.652,-	
	Diesel 180pk automaat	2GXE7LHOR1BOA014	2305	1195	3500	3000	235	41.000,-	8.610,-	17.994,-	58.994,-	67.604,-	
3.5t Zwaar met ramen	Diesel 140pk handgeschakeld	2GXE7XHOKKBOA014	2285	1215	3500	3000	210	37.300,-	7.833,-	16.080,-	53.380,-	61.213,-	
	Diesel 180pk automaat	2GXE7XHOR1BOA014	2305	1195	3500	3000	235	41.500,-	8.715,-	17.994,-	59.494,-	68.209,-	
4.25t Zwaar	Diesel 140pk handgeschakeld	2GXE7MHOKKBOA014	2275	1975	4250	2250	203	37.700,-	7.917,-	,-	37.700,-	45.617,-	
	Diesel 180pk automaat	2GXE7MHOR1BOA014	2295	1955	4250	2250	214	41.900,-	8.799,-	,-	41.900,-	50.699,-	
4.25t Zwaar met ramen	Diesel 140pk handgeschakeld	2GXE7YHOKKBOA014	2275	1975	4250	2250	204	38.200,-	8.022,-	,-	38.200,-	46.222,-	
	Diesel 180pk automaat	2GXE7YHOR1BOA014	2295	1955	4250	2250	215	42.400,-	8.904,-	,-	42.400,-	51.304,-	
L4H3													
3.5t Zwaar	Diesel 140pk handgeschakeld	2GXE7OHOKKBOA014	2315	1185	3500	3000	219	37.700,-	7.917,-	16.769,-	54.469,-	62.386,-	
	Diesel 180pk handgeschakeld	2GXE7OHORKBOA014	2320	1180	3500	3000	223	39.200,-	8.232,-	17.075,-	56.275,-	64.507,-	
	Diesel 180pk automaat	2GXE7OHOR1BOA014	2335	1165	3500	3000	246	41.900,-	8.799,-	18.836,-	60.736,-	69.535,-	
4.25t Zwaar	Diesel 180pk handgeschakeld	2GXE7PHORKBOA014	2310	1940	4250	2250	212	40.100,-	8.421,-	,-	40.100,-	48.521,-	
	Diesel 180pk automaat	2GXE7PHOR1BOA014	2325	1925	4250	2250	222	42.800,-	8.988,-	,-	42.800,-	51.788,-	

(1) Genoemde prijzen en CO₂-uitstoot gelden voor de standaarduitvoering van de versie zonder pakketten, optionele velgen en/of opties. Bepaalde (combinaties van) opties en/of optiepakketten kunnen resulteren in een hogere CO₂-uitstoot en BPM-bedrag. Voor een exacte vaststelling van de CO₂-uitstoot en het BPM-bedrag van de door u samengestelde auto verwijzen we u naar onze online configurator of informeer bij uw verkooppunt.

PAKKETTEN GESLOTEN BESTEL (MET RAMEN)



		BESTEL CODE	NIET IN COMBINATIE MET	VERPLICHT MET	PRIJS excl. BTW	PRIJS incl. BTW	LICHT	ZWAAR N1	ZWAAR N2
PAKKET ADVANCE									
ZJC8	U-Connect 7" touchscreen met DAB tuner, USB/Bluetooth aansluiting, Draadloos AndroidAuto en Apple Carplay en stuurwielbediening	J7BL	E301, I401, J78M, Z3B5		€ 1.500	€ 1.815	O	O	O
QK13	Achteruitrijcamera met dynamische rasterlijnen								
RE07	Automatische airconditioning (monozone)								
ZJC8	USB oplader met USB-A en USB-C aansluiting								
UB24	360 gr perimeter parkeersensoren								
PR03	Mistlampen voor met bochtenverlichting								
NB08	Regen- en lichtsensoren								
PAKKET ULTRA									
Zie Pakket ADVANCE, plus:									
ZJB5	U-Connect 10" touchscreen met DAB tuner incl. Navigatie door TOM TOM, USB/Bluetooth aansluiting, Draadloos AndroidAuto en Apple Carplay en stuurwielbediening, Connected Services	J7BM	J6LR, J6LT, J7BL, JA17, RH16, TJFX		€ 3.300	€ 3.993	O	O	O
BUFX	Luxe stoelbekleding met dubbele zilverkleurige stiknaad "Mid Crepe Zwart"								
WM21	Eat&Work passagiersbank								
YD01	Keyless entry & Go (openen en starten zonder sleutel) , incl. 2e sleutel met afstandsbediening								
GMBD	7" Full Digital Cockpit (volledig digitaal instrumentencluster)								
E301	Draadloze telefoonoplader								
FO01	Stoelafwerkingskappen								
GF01	Opbergruimte onder bestuurdersstoel								
PAKKET PREMIUM									
BUFX	Luxe stoelbekleding met dubbele zilverkleurige stiknaad "Mid Crepe Zwart"	BUFX			€ 400	€ 484	O	O	O
WM21	Eat&Work passagiersbank								
FO01	Stoelafwerkingskappen								
PAKKET CARGO L2-L3									
TK02	Laadruimte afwerking (half hoge zijwandbekleding)	J6K7	ES11, J6LR		€ 450	€ 545	O	O	-
ES02	12V-aansluiting in laadruimte								
LL02	Achterdeuren 270° te openen								
FC71	LED laadruimteverlichting								
PAKKET CARGO L4									
ES02	12V-aansluiting in laadruimte	J6K8	ES11, J6LR		€ 350	€ 424	-	O	O
LL02	Achterdeuren 270° te openen								
FC71	LED laadruimteverlichting								
PAKKET CONVERSION									
J101	Conversion Interface Box (voor aansluiten externe gebruikers)	J101			€ 250	€ 303	O	O	-
BQ01	Dynamo met hogere capaciteit (220A)								
BF02	Zwaardere accu (L6-105 Ah)								
PAKKET SECURITY									
WC05	Antidiefstalblokkering deuren en perimetrisch alarm cabine *Let op geen SCM klasse beschikbaar	WC05			€ 400	€ 484	O	O	O

PAKKETTEN GESLOTEN BESTEL (MET RAMEN)



		BESTEL CODE	NIET IN COMBINATIE MET	VERPLICHT MET	PRIJS excl. BTW	PRIJS incl. BTW	LICHT	ZWAAR N1	ZWAAR N2
PAKKET TECHNO 7"									
	U-Connect 7" touchscreen met DAB tuner, USB/Bluetooth aansluiting, Draadloos AndroidAuto en Apple Carplay en stuurwielbediening	ZJC8	J78M, ZJB5		€ 450	€ 545	0	0	0
PAKKET TECHNO 10"NAV									
ZJB5	U-Connect 10" touchscreen met DAB tuner incl. Navigatie door TOM TOM, USB/Bluetooth aansluiting, Draadloos AndroidAuto en Apple Carplay en stuurwielbediening, Connected Services	ZJB5	J78M, ZJB8		€ 1.400	€ 1.694	0	0	0
RE07	Automatische airconditioning (monozone)								
ZJB5	USB oplader met USB-A en USB-C aansluiting								
KIT EASY DRIVING									
RG35	Adaptieve Cruise Control > 30 km/u en snelheidsbegrenzer	RG35	I401		€ 650	€ 787	0	0	
PR03	Mistlampen voor met bochtenverlichting								
PAKKET L2 AUTONOMOUS DRIVING									
	Adaptieve Cruise control met Stop&Go functie en snelheidsbegrenzer Lane Centering en File Assistent (voertuig stopt en start zelfstandig bij file)	I401	J6LR, J6LT, J7BL, J7BM, RG35	Interieur BUFX	€ 1.200	€ 1.452	0	0	
FH05	Elektrische parkeerrem								
GMBD	7" Full Digital Cockpit (volledig digitaal instrumentencluster)								
PR03	Mistlampen voor met bochtenverlichting								
NB08	Licht- en regensensor en grootlichtassistent								
VH04	Met soft-touch kunstleer bekleed stuurwiel en versnellingspookknop								
PAKKET WINTER									
XY01	Standkachel Webasto 5kW (voor cabine): programmeerbaar (zonder afstandsbediening)	KG12	J6LR, J6LT	Interieur BUFX	€ 1.300	€ 1.573	0	0	0
NA03	Verwarmde bestuurdersstoel								
LW02	Verwarmde voorruit								
NS01	Verwarmd carterventilatiesysteem								
FH05	Elektrische parkeerrem dmv schakelaar op dashboard of automatisch								
FO01	Stoelafwerkingskappen								
PAKKET HANDSFREE & SOCKET									
YD01	Keyless entry & Go (openen en starten zonder sleutel) , incl. 2e sleutel met afstandsbediening	J6LR	ES02, I401, J78M, JA17, KG12, ME00, NA03, NFO4, NRO1, RH16		€ 550	€ 666	0	0	0
FH05	Elektrische parkeerrem dmv schakelaar op dashboard of automatisch								
ES11	230V aansluiting in cabine (max 150 Watt)								
PAKKET HANDSFREE & CENTRAL GLOVEBOX									
YD01	Keyless entry & Go (openen en starten zonder sleutel) , incl. 2e sleutel met afstandsbediening	J6LT	ES02, ES11, I401, J78M, JA17, KG12, NA03, NFO4, NRO1, RH16		€ 500	€ 605	0	0	0
FH05	Elektrische parkeerrem dmv schakelaar op dashboard of automatisch								
ME00	Centraal geplaatst gesloten opbergvak								

OPTIES GESLOTEN BESTEL (MET RAMEN)



	BESTEL-CODE	NIET IN COMBINATIE MET	VERPLICHT MET	PRIJS excl. BTW	PRIJS incl. BTW	LICHT	ZWAAR N1	ZWAAR N2
BESTUURDERSONDERSTEUNING & VEILIGHEID								
Blind spot assist (BSA) & Rear cross path detection Incl. elektrisch inklapbare buitenspiegels	AO03/07			€ 500	€ 605	0	0	0
360gr perimeter parkeersensoren Incl. Mistlampen voor met bochtenverlichting	UB24			€ 750	€ 908	0	0	0
Incl. Achteruitrijcamera met dynamische rasterlijnen Digitale achteruitrijspiegel	N201			€ 750	€ 908	0	0	0
Incl. Achteruitrijcamera met dynamische gridlijnen	QK13	J7BL, J7BM, N201, UB24		€ 250	€ 303	0	0	0
Achteruitrijcamera met dynamische gridlijnen	NB08	I401, J7BL, J7BM		€ 200	€ 242	0	0	0
Regen- en lichtsensor en grootlichtassistent								
Zij- en gordijnairbags Incl. Passagiersstoel Incl. Elektrische parkeerrem	NF04	J6LR, J6LT, JO01, RH16, TJFX	Interieur BUFX	€ 600	€ 726	0	0	0
INTERIEUR & KLIMAATBEHEERSING								
Kunstlederen bekleding (zijwagen van kunstleer en middelste deel van stof)	TJFZ	J6LR, J6LT, KG12, NF04, WM08		€ 100	€ 121	0	0	0
Passagiersstoel in hoogte verstelbaar met armsteun en lendensteun *Standaard indien optie NF04 wordt besteld	WM08	J7BM, TJFZ		€ 230	€ 278	0	0	0
Mechanisch geveerde bestuurdersstoel Incl. elektrische parkeerrem	RH16	FH05, GF01, J6LR, J6LT, J7BM, NA03, NF04, PC12, PC13, WM08	Interieur BUFX	€ 600	€ 726	0	0	0
Verwarmde bestuurdersstoel Incl. elektrische parkeerrem	NA03	FH05, J6LR, J6LT, KG12, RH16, TJFX	Interieur BUFX	€ 500	€ 605	0	0	0
Verwarmde voorruit Incl. zwaardere dynamo (220A)	LW02	KG12		€ 600	€ 726	0	0	0
Opbergruimte onder bestuurdersstoel	GF01	J7BM, RH16		€ 50	€ 61	0	0	S
Elektrische parkeerrem	FH05	I401, KG12, NA03, NF04, RH16		€ 300	€ 363	0	0	0
Automatische airconditioning (monozone)	RE07	E301, J7BL, J7BM, Z3B5		€ 400	€ 484	0	0	0
Standkachel Webasto 5kW (voor cabine): programmeerbaar (zonder afstandsbediening)	XY01	KG12		€ 850	€ 1.029	0	0	0
Draadloze telefoonoplader Incl. automatisch geregelde airconditioning	E301			€ 550	€ 666	0	0	0
7" Full Digital Cockpit (volledig digitaal instrumentencluster)	GMBD	I401, J7BM		€ 300	€ 363	0	0	0
230V aansluiting in cabine (max 150 Watt)	ES11	J6K7, J6K8, J6LT, ME00		€ 150	€ 182	0	0	0
Centraal geplaatst gesloten opbergvak	ME00	ES11		€ 100	€ 121	0	0	0
Chromen omlijsting ventilatie uitstroombopeningen	KL11			€ 80	€ 97	0	0	0
Met soft-touch kunstleer bekleed stuurwiel en versnellingspookknop	VH04	I401		€ 250	€ 303	0	0	0
Opbergruimte cabine boven voorruit (standaard op 4.25t versies)	JO01	HC09, NF04		€ 100	€ 121	0	0	S
Vorbereiding extra verwarmingsunit/airco laadruimte (t.b.v. specifieke ombouw) *Alleen mogelijk op bestel met ramen, chassis cabine en plancher cabine *Incl. extra spannings en massa-aansluiting in rechter B-Stijl t.b.v. carrosseriebouwers (J101)	NR01	PX09	Interieur BUFX of TJFZ	€ 550	€ 666	0	0	0
INFOTAINMENT								
Antenne in de rechter buitenspiegel	AT22			€ 150	€ 182	0	0	0

OPTIES GESLOTEN BESTEL (MET RAMEN)



	BESTEL-CODE	NIET IN COMBINATIE MET	VERPLICHT MET	PRIJS excl. BTW	PRIJS incl. BTW	LICHT	ZWAAR N1	ZWAAR N2
ZICHT & EXTERIEUR								
Elektrisch inklapbare buitenspiegels	HU02	A003, A007		€ 200	€ 242	0	0	0
Full LED koplampen	LA05			€ 700	€ 847	0	0	0
Mistlampen voor met bochtenverlichting	PR03	I401, J7BL, J7BM, RG35, UB24, UXAC		€ 150	€ 182	0	0	0
In kleur gespotten voorbumper met zwarte skidplate	UXAC	PR03, XX03		€ 450	€ 545	0	0	-
Zwart kunststof wielkastomlijsting	XX03	UXAC		€ 220	€ 266	-	0	S
DEUREN & RAMEN								
Achterdeuren 270° te openen	LL02	J6K7, J6K8		€ 300	€ 363	0	0	0
Ruit in rechter zijschuifdeur	PC11	PC12, PC13		€ 200	€ 242	0	0	0
Zijschuifdeur links	PC12	H3 versies PC11, PC13, RH16		€ 550	€ 666	0	0	0
Twee schuifdeuren met ruit	PC13	H1 en H3 versies PC12, RH16		€ 600	€ 726	0	0	0
Achterdeuren met getinte ruiten en achterrautverwarming								
*Let op: Iedere Gesloten Bestel is standaard voorzien van een geheel gesloten stalen scheidingswand, dus zonder ruit. Denkt u aan de optie PX09 (schuifruit in scheidingswand) indien u een ruit of ruiten in de laadruimte bestelt.	PB04	H1 versies		€ 450	€ 545	0	0	0
*Niet beschikbaar op H1 versies								
Ruiten 2e en 3e zitrij van privacy glas	VD10			€ 400	€ 484	0	0	0
Schuifraam in de standaard, geheel gesloten scheidingswand	PX09	NR01		€ 60	€ 73	0	0	0
*Niet mogelijk i.c.m. Voorbereiding extra verwarmingsunit/airco laadruimte								
Automatisch uitschuifbare opstaprede zijschuifdeur	KY04			€ 850	€ 1.029	0	0	0
LAADRUIMTE								
Handgrepen bij zijschuifdeur en achterdeuren	CR35	J6K7, J6K8		€ 100	€ 121	0	0	0
Laadruimte afwerking (half hoge zijwandbekleding)	TK02	J6K7, J6K8		€ 150	€ 182	0	0	0
LED-verlichting in laadruimte	FC71	J6K7, J6K8		€ 150	€ 182	0	0	0
12-V aansluiting in laadruimte	ES02	ES11, J6LR		€ 150	€ 182	0	0	0
Weglaten tussenschot	PX23			€ -	€ -	0	0	0

OPTIES GESLOTEN BESTEL (MET RAMEN)



	BESTEL-CODE	NIET IN COMBINATIE MET	VERPLICHT MET	PRIJS excl. BTW	PRIJS incl. BTW	LICHT	ZWAAR N1	ZWAAR N2
BANDEN & WIELEN								
Volwaardig reservewiel	RS03			€ 200	€ 242	0	0	0
Volledige wioldoppen 15" (voor Licht met handbak)	ZIAT	Zwaar versies		€ 50	€ 61	0	-	-
Volledige wioldoppen 16" (voor Licht met automaat en voor Zwaar)	ZIAV		Zwaar versies	€ 50	€ 61	-	0	0
16" 10-spaaks lichtmetalen velgen zwart met gepolijste randen	ZIAX	ZIAT, ZIAV	Alleen op 3.5t Licht met 140pk M/T	€ 700	€ 847	0	0	-
16" 5-spaaks lichtmetalen velgen zwart met gepolijste randen	ZIBB	Niet met 120 pk, ZIAT, ZIAV	Alleen op Licht 3.5t A/T en Zwaar 3.5t (alle motoren)	€ 600	€ 726	0	0	-
Grotere bandenmaat 225/75 R16	MI30			€ 250	€ 303	-	0	S
OMBOUW & DIVERSEN								
Vaste trekhaak (flenskogel)	AQ03	AQ05, AQ11		€ 700	€ 847	0	0	0
Afneembare trekhaak	AQ05	AQ03, AQ11		€ 700	€ 847	0	0	0
Voorbereiding trekhaak (regelunit en bekabeling met 13-polige stekker)	AQ11	AQ03, AQ05		€ 400	€ 484	0	0	0
Zwaardere dynamo (220A)	BQ01	J101		€ 150	€ 182	0	0	0
Zwaardere accu (105Ah)	BF02	J101		€ 100	€ 121	0	0	0
Tweede sleutel met afstandsbediening	JA17	YD01, J6LR, J6LT, J7BM		€ 60	€ 73	0	0	0
Verzwaarde vering met dubbele bladveren achter	SE08	L2H1,		€ 150	€ 182	0	0	-
Carterbeschermingsplaat	FX01			€ 150	€ 182	0	0	0
Grip Control incl. Hill Descent Control incl. All Season (3PMSF) banden 225/75 R16C (MI32) Let op: 8 tot 10 gr extra CO2 uitstoot en dus hogere BPM (nog niet hier in optieprijs inbegrepen)	UF04	3.0t en 3.3t versies		€ 950	€ 1.150	0	0	0
Snelheidsbegrenzer 90km/u, let op: circa 30 gram reductie CO2 uitstoot (standaard op 4.25t versies)	SB13			€ -	€ -	0	0	S
Snelheidsbegrenzer 100km/u, let op: circa 20 gram reductie CO2 uitstoot	SB14			€ -	€ -	0	0	-
Snelheidsbegrenzer 110km/u, let op: circa 10 gram reductie CO2 uitstoot	SB18			€ -	€ -	0	0	-
Slimme digitale tachograaf (voldoet aan SMT2 / G2V2) Incl. opbergruimte boven voorruit	HC09			€ 750	€ 908	0	0	S
ONDERHOUDSCONTRACTEN								
Service Care Plus - Onderhoudscontract - 4 jaar / 100.000 km	23L2D			€ 930	€ 1.125	0	0	0
Service Care Plus - Onderhoudscontract - 8 jaar / 200.000 km	23L2D			€ 2.291	€ 2.772	0	0	0
Andere looptijden en combinaties van beide mogelijk, informeer bij uw verkooppunt								

INTERIEUR:

Dashboardkastje met klep (rechts onder)
Aflegvak bovenop dashboard
Twee open opbergvakken rechts
Volledige deurbekleding met verschillende opbergvakken
Cabinedak voorzien van hemelbekleding
Dubbele interieurverlichting met driestandenschakelaar
Centraal geplaatst open opbergvak inclusief bekerhouders (flessen tot 0,75ltr) en ruimte voor kleine spullen zoals smartphones en een USB aansluiting (USB aansluiting alleen indien een radio wordt besteld)

COMFORT EN TELEMATICA:

Bestuurdersstoel in hoogte verstelbaar+armsteun+hendesteun+beklede hoofdsteun
2-zits passagiersbank met beklede hoofdsteunen
Stoffen stoelbekleding
In dashboard geïntegreerde versnellingspook
Instrumentenpaneel met vier klokken
Elektrisch bedienbare voorportierruit
Centrale vergrendeling met afstandsbediening
Getint glas
5" Radio met DAB, stuurwielbediening, USB en Bluetooth
DAB + dakantenne
Boordcomputer/digitale onderhoudsintervalindicator
Digitale olieniveaumeter (niet op elektrische versies)
LCD infoscherm
Handmatig bediende airconditioning
Traploos bedienbaar ventilatie/verwarmingssysteem

EXTERIEUR:

15" velgen met 215/70 R15 lage rolweerstand banden op LICHT versies.
16" velgen met 215/75 R16 lage rolweerstandbanden op ZWAAR versies en 3,3t & 3,5t LIGHT versies met automaat.
Zwarte bumpers en zijstootstrips
Elektrisch verstelbare en verwarmbare buitenspiegels
Spiegels, portiergrepen, raamomlijsting en koplampomlijsting zwart
In buitenspiegels geïntegreerde zijknipperlichten (m.u.v. L4).
Koplamp-units helder glas/halogenen met dubbele parabool en dagrijverlichting
Follow Me Home-verlichting
Brandstoftank: 90 liter + 19 liter Adblue
Treggewicht max. 2.500kg (3.000 kg op Heavy versies)

VEILIGHEID:

Parkeersensoren achter
Antiblokkeersysteem (ABS) inclusief noodremassistentie (NRA)
Bandenspanningscontrole systeem
ESP (lading-afhankelijk) met tractiecontrole en Hill Start Assist
In hoogte verstelbaar stuurwiel met airbag en passagiersairbag
Stuurbekrachtiging
Driepunts veiligheids gordels, in hoogte verstelbaar met pyrotechnische gordelspanners
Waarschuwingssignaal niet goed gesloten portier(en)
Kooiconstructie/kreukelzones vóór en achter
Schokabsorberende stuurkolom
Hoofdsteunen vóór, in hoogte verstelbaar
Afsluitbare tankdop (niet op elektrische versies)
Cruise control met begrenzer
Fix & Go bandenreparatieset
Veiligheidspakket, met AEBS (Advanced Emergency Braking system), Lane keeping Assist, Verkeersbordherkenning, Driver Drowsiness Detection en Intelligent Speed Assist

SPECIFIEK VOOR CHASSIS CABINE

Conversion Interface Box (voor aansluiten externe gebruikers)
Vorbereiding voor achteruitrijcamera (kabels tot B-stijl en losse camera)
Achterwand met raam
Achterbalk chassis met verlichting, wielkuipen, voorbereiding achteruitrijcamera
Dynamo met hogere capaciteit (200A)
Zwaardere accu (105 Ah)

SPECIFIEK VOOR PLANCHER CABINE

Conversion Interface Box (voor aansluiten externe gebruikers)
Vorbereiding voor achteruitrijcamera (kabels tot B-stijl en losse camera)
Zonder cabinedak en achterwand
Verlaagde laadvloer t.o.v. chassis cabine
Wielkuipen bij achterwielen
Dynamo met hogere capaciteit (200A)
Zwaardere accu (105 Ah)

SPECIFIEK VOOR 4,25 TON ZWAAR VERSIES

Opbergvak boven voorruit
Bredere bandenmaat 225/75R16
Slimme digitale tachograaf (voldoet aan SMT2 / G2V2)
Dubbel veerblad achter
Moving off information system & Blind spot information systems
Snelheidsbegrenzer 90 km/uur
Wielkastomlijsting voor

SPECIFIEK VOOR CHASSIS DUBBELE CABINE

Conversion Interface Box (voor aansluiten externe gebruikers)
Vier zijdeuren
Achterbank met 4 zitplaatsen
Aflegplank boven voorruit
Zijmarkeringslichten (alleen i.c.m. L3/L4)
Vorbereiding voor achteruitrijcamera (kabels tot B-stijl en losse camera)
Achterwand met raam
Achterbalk chassis met verlichting, wielkuipen, voorbereiding achteruitrijcamera
Dynamo met hogere capaciteit (200A)
Zwaardere accu (105 Ah)

SPECIFIEK VOOR OPEN LAADBAK / KIPPER

Heavy-duty betonplex laadvloer met anti-slip coating
Achteruitrijcamera met statische gridlijnen
Neerklapbare en afneembare aluminium zijschotten
Zijdelingse beschermrails onder laadbak
8 bindogen verzonken in laadvloer (6 bij dubbele cabine L2)
Kopschot
Achterwand met raam

SPECIFIEK VOOR HEAVY DUTY HOMOLOGATIE VERSIES

Incomplete voertuig homologatie (daarmee alleen bestemd voor ombouw)
Let op: het omgebouwde voertuig moet voldoen aan de gestelde RDW eisen m.b.t de referentiemassa voor HEAVY DUTY gehomologeerde voertuigen.
Conversion Interface Box (voor aansluiten externe gebruikers)
AdBlueniveau indicator op dashboard
Normale zomerbanden i.p.v. lage rolweerstandbanden

CHÂSSIS CABINE



	Motorisering	Bestelcode	Massa rijklaar (kg)	Laad- vermogen (kg)	GVW (kg)	Trekgewicht geremd (kg)	CO ₂ (g/km)	BEDRAGEN IN €				
								Netto catalogusprijs excl. BTW/BPM	BTW	BPM	Investering incl. BPM ⁽¹⁾	Fiscale waarde incl. BTW/BPM
L2 												
	Diesel 120pk handgeschakeld	2GXE4FHOGKB0A014	1840	1660	3500	2500	251	31.200,-	6.552,-	19.219,-	50.419,-	56.971,-
3.5t	Diesel 140pk handgeschakeld	2GXE4FHOKKB0A014	1840	1660	3500	2500	261	32.100,-	6.741,-	19.985,-	52.085,-	58.826,-
	Diesel 140pk automatisch	2GXE4FHOK1B0A014	1900	1600	3500	2500	272	34.800,-	7.308,-	20.827,-	55.627,-	62.935,-
3.5t Zwaar	Diesel 140pk handgeschakeld	2GXE4GHOKKB0A014	1880	1620	3500	3000	261	32.600,-	6.846,-	19.985,-	52.585,-	59.431,-
	Diesel 180pk handgeschakeld	2GXE4GHORKB0A014	1885	1615	3500	3000	271	34.100,-	7.161,-	20.750,-	54.850,-	62.011,-
	Diesel 180pk automatisch	2GXE4GHOR1B0A014	1900	1600	3500	3000	291	36.800,-	7.728,-	22.282,-	59.082,-	66.810,-
L2S 												
	Diesel 120pk handgeschakeld	2GXE9FHOGKB0A014	1850	1650	3500	2500	251	31.500,-	6.615,-	19.219,-	50.719,-	57.334,-
3.5t	Diesel 140pk handgeschakeld	2GXE9FHOKKB0A014	1850	1650	3500	2500	261	32.400,-	6.804,-	19.985,-	52.385,-	59.189,-
	Diesel 140pk automatisch	2GXE9FHOK1B0A014	1910	1590	3500	2500	272	35.100,-	7.371,-	20.827,-	55.927,-	63.298,-
3.5t Zwaar	Diesel 140pk handgeschakeld	2GXE9GHOKKB0A014	1890	1610	3500	3000	262	32.900,-	6.909,-	20.061,-	52.961,-	59.870,-
	Diesel 180pk handgeschakeld	2GXE9GHORKB0A014	1895	1605	3500	3000	271	34.400,-	7.224,-	20.750,-	55.150,-	62.374,-
	Diesel 180pk automatisch	2GXE9GHOR1B0A014	1910	1590	3500	3000	292	37.100,-	7.791,-	22.358,-	59.458,-	67.249,-

(1) Genoemde prijzen en CO₂-uitstoot gelden voor de standaarduitvoering van de versie zonder pakketten, optionele velgen en/of opties. Bepaalde (combinaties van) opties en/of optiepakketten kunnen resulteren in een hogere CO₂-uitstoot en BPM-bedrag. Voor een exacte vaststelling van de CO₂-uitstoot en het BPM-bedrag van de door u samengestelde auto verwijzen we u naar onze online configurator of informeer bij uw verkooppunt.

CHÂSSIS CABINE





	Motorisering	Bestelcode	Massa rijklaar (kg)	Laad- vermogen (kg)	GVW (kg)	Trekgewicht geremd (kg)	CO ₂ (g/km)	BEDRAGEN IN €					
								Netto catalogusprijs excl. BTW/BPM	BTW	BPM	Investering incl. BPM ⁽¹⁾	Fiscale waarde incl. BTW/BPM	
L3													
	Diesel 120pk handgeschakeld	2GXE6FHOGKBOA014	1860	1640	3500	2500	251	31.800,-	6.678,-	19.219,-	51.019,-	57.697,-	
3.5t	Diesel 140pk handgeschakeld	2GXE6FHOKKBOA014	1860	1640	3500	2500	261	32.700,-	6.867,-	19.985,-	52.685,-	59.552,-	
	Diesel 140pk automaat	2GXE6FHOK1BOA014	1920	1580	3500	2500	272	35.400,-	7.434,-	20.827,-	56.227,-	63.661,-	
	Diesel 140pk handgeschakeld	2GXE6GHOKKBOA014	1900	1600	3500	3000	262	33.200,-	6.972,-	20.061,-	53.261,-	60.233,-	
3.5t Zwaar	Diesel 180pk handgeschakeld	2GXE6GHORKBOA014	1905	1595	3500	3000	272	34.700,-	7.287,-	20.827,-	55.527,-	62.814,-	
	Diesel 180pk automaat	2GXE6GHOR1BOA014	1920	1580	3500	3000	292	37.400,-	7.854,-	22.358,-	59.758,-	67.612,-	
	Diesel 140pk handgeschakeld	2GXE6HHOKKBOA014	1900	2350	4250	2250	314	34.100,-	7.161,-	,-	34.100,-	41.261,-	
4.25t Zwaar	Diesel 180pk handgeschakeld	2GXE6HHORKBOA014	1905	1595	4250	2250	321	35.600,-	7.476,-	,-	35.600,-	43.076,-	
	Diesel 180pk automaat	2GXE6HHOR1BOA014	1920	2330	4250	2250	348	38.300,-	8.043,-	,-	38.300,-	46.343,-	
L4													
	Diesel 140pk handgeschakeld	2GXE8FHOKKBOA014	1875	1625	3500	2500	261	33.000,-	6.930,-	19.985,-	52.985,-	59.915,-	
3.5t	Diesel 140pk automaat	2GXE8FHOK1BOA014	1935	1565	3500	2500	272	35.700,-	7.497,-	20.827,-	56.527,-	64.024,-	
	Diesel 180pk handgeschakeld	2GXE8FHORKBOA014	1880	1620	3500	2500	271	34.500,-	7.245,-	20.750,-	55.250,-	62.495,-	
	Diesel 180pk automaat	2GXE8FHOR1BOA014	1935	1565	3500	2500	284	37.200,-	7.812,-	21.746,-	58.946,-	66.758,-	
	Diesel 140pk handgeschakeld	2GXE8GHOKKBOA014	1915	1585	3500	3000	262	33.500,-	7.035,-	20.061,-	53.561,-	60.596,-	
3.5t Zwaar	Diesel 180pk handgeschakeld	2GXE8GHORKBOA014	1920	1580	3500	3000	272	35.000,-	7.350,-	20.827,-	55.827,-	63.177,-	
	Diesel 180pk automaat	2GXE8GHOR1BOA014	1935	1565	3500	3000	293	37.700,-	7.917,-	22.435,-	60.135,-	68.052,-	

(1) Genoemde prijzen en CO₂-uitstoot gelden voor de standaarduitvoering van de versie zonder pakketten, optionele velgen en/of opties. Bepaalde (combinaties van) opties en/of optiepakketten kunnen resulteren in een hogere CO₂-uitstoot en BPM-bedrag. Voor een exacte vaststelling van de CO₂-uitstoot en het BPM-bedrag van de door u samengestelde auto verwijzen we u naar onze online configurator of informeer bij uw verkooppunt.

PICK-UP ENKELE CABINE



	Motorisering	Bestelcode	Massa rijklaar (kg)	Laad- vermogen (kg)	GVW (kg)	Trekgewicht geremd (kg)	CO ₂ (g/km)	BEDRAGEN IN €					
								Netto catalogusprijs excl. BTW/BPM	BTW	BPM	Investering incl. BPM ⁽¹⁾	Fiscale waarde incl. BTW/BPM	
L2													
3.5t	Diesel 120pk handgeschakeld	2GXE4FHOGKB0GA14	2045	1455	3500	2500	233	34.200,-	7.182,-	17.841,-	52.041,-	59.223,-	
	Diesel 140pk handgeschakeld	2GXE4FHOKKB0GA14	2045	1455	3500	2500	237	35.100,-	7.371,-	18.147,-	53.247,-	60.618,-	
3.5t Zwaar	Diesel 140pk handgeschakeld	2GXE4GHOKKB0GA14	2085	1415	3500	3000	243	35.600,-	7.476,-	18.607,-	54.207,-	61.683,-	
	Diesel 140pk automatisch	2GXE4GHOK1B0GA14	2105	1395	3500	3000	259	38.300,-	8.043,-	19.832,-	58.132,-	66.175,-	
L2S													
3.5t	Diesel 120pk handgeschakeld	2GXE9FHOGKB0GA14	2080	1420	3500	2500	233	34.500,-	7.245,-	17.841,-	52.341,-	59.586,-	
	Diesel 140pk handgeschakeld	2GXE9FHOKKB0GA14	2080	1420	3500	2500	238	35.400,-	7.434,-	18.224,-	53.624,-	61.058,-	
3.5t Zwaar	Diesel 140pk handgeschakeld	2GXE9GHOKKB0GA14	2120	1380	3500	3000	244	35.900,-	7.539,-	18.683,-	54.583,-	62.122,-	
	Diesel 140pk automatisch	2GXE9GHOK1B0GA14	2140	1360	3500	3000	260	38.600,-	8.106,-	19.908,-	58.508,-	66.614,-	

(1) Genoemde prijzen en CO₂-uitstoot gelden voor de standaarduitvoering van de versie zonder pakketten, optionele velgen en/of opties. Bepaalde (combinaties van) opties en/of optiepakketten kunnen resulteren in een hogere CO₂-uitstoot en BPM-bedrag. Voor een exacte vaststelling van de CO₂-uitstoot en het BPM-bedrag van de door u samengestelde auto verwijzen we u naar onze online configurator of informeer bij uw verkooppunt.

PICK-UP ENKELE CABINE





	Motorisering	Bestelcode	Massa rijklaar (kg)	Laad- vermogen (kg)	GVW (kg)	Trekgewicht geremd (kg)	CO ₂ (g/km)	BEDRAGEN IN €					
								Netto catalogusprijs excl. BTW/BPM	BTW	BPM	Investering incl. BPM ⁽¹⁾	Fiscale waarde incl. BTW/BPM	
L3													
	Diesel 120pk handgeschakeld	2GXE6FHOGKB0GA14	2100	1400	3500	2500	234	34.800,-	7.308,-	17.917,-	52.717,-	60.025,-	
3.5t	Diesel 140pk handgeschakeld	2GXE6FHOKKB0GA14	2100	1400	3500	2500	238	35.700,-	7.497,-	18.224,-	53.924,-	61.421,-	
	Diesel 140pk automaat	2GXE6FHOK1B0GA14	2160	1340	3500	2500	251	38.400,-	8.064,-	19.219,-	57.619,-	65.683,-	
	Diesel 140pk handgeschakeld	2GXE6GHOKKB0GA14	2140	1360	3500	3000	244	36.200,-	7.602,-	18.683,-	54.883,-	62.485,-	
3.5t Zwaar	Diesel 180pk handgeschakeld	2GXE6GHORKB0GA14	2145	1355	3500	3000	244	37.700,-	7.917,-	18.683,-	56.383,-	64.300,-	
	Diesel 180pk automaat	2GXE6GHOR1B0GA14	2160	1340	3500	3000	260	40.400,-	8.484,-	19.908,-	60.308,-	68.792,-	
	Diesel 180pk handgeschakeld	2GXE6HHORKB0GA14	2145	2105	4250	2250	214	38.600,-	8.106,-	,-	38.600,-	46.706,-	
4.25t Zwaar	Diesel 180pk automaat	2GXE6HHOR1B0GA14	2160	2090	4250	2250	228	41.300,-	8.673,-	,-	41.300,-	49.973,-	
L4													
	Diesel 140pk handgeschakeld	2GXE8FHOKKB0GA14	2135	1365	3500	2500	239	36.000,-	7.560,-	17.784,-	53.784,-	61.344,-	
3.5t	Diesel 140pk automaat	2GXE8FHOK1B0GA14	2195	1305	3500	2500	252	38.700,-	8.127,-	18.751,-	57.451,-	65.578,-	
	Diesel 140pk handgeschakeld	2PXE8GHOKKB0GA14	2175	1325	3500	3000	245	36.500,-	7.665,-	18.230,-	54.730,-	62.395,-	
3.5t Zwaar	Diesel 180pk handgeschakeld	2PXE8GHORKB0GA14	2180	1320	3500	3000	244	38.000,-	7.980,-	18.156,-	56.156,-	64.136,-	
	Diesel 180pk automaat	2PXE8GHOR1B0GA14	2195	1305	3500	3000	261	40.700,-	8.547,-	19.421,-	60.121,-	68.668,-	

(1) Genoemde prijzen en CO₂-uitstoot gelden voor de standaarduitvoering van de versie zonder pakketten, optionele velgen en/of opties. Bepaalde (combinaties van) opties en/of optiepakketten kunnen resulteren in een hogere CO₂-uitstoot en BPM-bedrag. Voor een exacte vaststelling van de CO₂-uitstoot en het BPM-bedrag van de door u samengestelde auto verwijzen we u naar onze online configurator of informeer bij uw verkooppunt.

CHÂSSIS CABINE 1-WEG KIPPER





	Motorisering	Bestelcode	Massa rijklaar (kg)	Laad- vermogen (kg)	GVW (kg)	Trekgewicht geremd (kg)	CO ₂ (g/km)	BEDRAGEN IN €				
								Netto catalogusprijs excl. BTW/BPM	BTW	BPM	Investering incl. BPM ⁽¹⁾	Fiscale waarde incl. BTW/BPM
L2 1-WEG KIPPER 												
3.5t Zwaar	Diesel 140pk handgeschakeld	2GXE4GHOKKB0BQ14	2430	1070	3500	3000	253	38.770,-	8.142,-	19.372,-	58.142,-	#VALUE!
	Diesel 140pk automatisch	2GXE4GHOK1B0BQ14	2450	1050	3500	3000	269	41.470,-	8.709,-	20.597,-	62.067,-	#VALUE!
L3 1-WEG KIPPER 												
3.5t Zwaar	Diesel 140pk handgeschakeld	2GXE6GHOKKB0BQ14	2470	1030	3500	3000	253	39.870,-	8.373,-	19.372,-	59.242,-	#VALUE!
	Diesel 180pk handgeschakeld	2GXE6GHORKB0BQ14	2475	1025	3500	3000	253	41.370,-	8.688,-	19.372,-	60.742,-	#VALUE!
	Diesel 180pk automatisch	2GXE6GHOR1B0BQ14	2490	1010	3500	3000	270	44.070,-	9.255,-	20.674,-	64.744,-	#VALUE!
L3 1-WEG KIPPER met TOOLBOX 												
3.5t Zwaar	Diesel 180pk handgeschakeld	2GXE6GHORKB0BQ14	2530	970	3500	3000	253	42.570,-	8.940,-	19.372,-	61.942,-	70.882,-
	Diesel 180pk automatisch	2GXE6GHOR1B0BQ14 met optie SP28	2545	955	3500	3000	270	45.270,-	9.507,-	20.674,-	65.944,-	75.451,-

(1) Genoemde prijzen en CO₂-uitstoot gelden voor de standaarduitvoering van de versie zonder pakketten, optionele velgen en/of opties. Bepaalde (combinaties van) opties en/of optiepakketten kunnen resulteren in een hogere CO₂-uitstoot en BPM-bedrag. Voor een exacte vaststelling van de CO₂-uitstoot en het BPM-bedrag van de door u samengestelde auto verwijzen we u naar onze online configurator of informeer bij uw verkooppunt.

CHÂSSIS CABINE 3-WEG KIPPER



	Motorisering	Bestelcode	Massa rijklaar (kg)	Laad- vermogen (kg)	GVW (kg)	Trekgewicht geremd (kg)	CO ₂ (g/km)	BEDRAGEN IN €				
								Netto catalogusprijs excl. BTW/BPM	BTW	BPM	Investering incl. BPM ⁽¹⁾	Fiscale waarde incl. BTW/BPM
L2 3-WEG KIPPER												
												
3.5t Zwaar	Diesel 140pk handgeschakeld	2GXE4GHOKKB00U14	2390	1110	3500	3000	252	42.300,-	8.883,-	19.296,-	61.596,-	70.479,-
	Diesel 140pk automatisch	2GXE4GHOK1B00U14	2410	1090	3500	3000	268	45.000,-	9.450,-	20.521,-	65.521,-	74.971,-
L3 3-WEG KIPPER												
												
3.5t Zwaar	Diesel 140pk handgeschakeld	2GXE6GHOKKB00U14	2445	1055	3500	3000	253	43.800,-	9.198,-	19.372,-	63.172,-	72.370,-
	Diesel 180pk handgeschakeld	2GXE6GHORKB00U14	2450	1050	3500	3000	252	45.300,-	9.513,-	19.296,-	64.596,-	74.109,-
	Diesel 180pk automatisch	2GXE6GHOR1B00U14	2465	1035	3500	3000	269	48.000,-	10.080,-	20.597,-	68.597,-	78.677,-
L3 3-WEG KIPPER met TOOLBOX												
												
3.5t Zwaar	Diesel 140pk handgeschakeld	2GXE6GHOKKB00U14	2530	970	3500	3000	255	45.100,-	9.471,-	19.525,-	64.625,-	74.096,-
	Diesel 180pk handgeschakeld	2GXE6GHORKB00U14 met optie SP28	2535	965	3500	3000	256	46.600,-	9.786,-	19.602,-	66.202,-	75.988,-
	Diesel 180pk automatisch	2GXE6GHOR1B00U14 met optie SP28	2550	950	3500	3000	273	49.300,-	10.353,-	20.904,-	70.204,-	80.557,-

(1) Genoemde prijzen en CO₂-uitstoot gelden voor de standaarduitvoering van de versie zonder pakketten, optionele velgen en/of opties. Bepaalde (combinaties van) opties en/of optiepakketten kunnen resulteren in een hogere CO₂-uitstoot en BPM-bedrag. Voor een exacte vaststelling van de CO₂-uitstoot en het BPM-bedrag van de door u samengestelde auto verwijzen we u naar onze online configurator of informeer bij uw verkooppunt.

PLANCHER CABINE



	Motorisering	Bestelcode	Massa rijklaar (kg)	Laad- vermogen (kg)	GVW (kg)	Tregewicht geremd (kg)	CO ₂ (g/km)	BEDRAGEN IN €					
								Netto catalogusprijs excl. BTW/BPM	BTW	BPM	Investering incl. BPM ⁽¹⁾	Fiscale waarde incl. BTW/BPM	
L2													
	Diesel 120pk handgeschakeld	2GXE4QHOGKB0A014	1820	1680	3500	2500	250	31.200,-	6.552,-	19.143,-	50.343,-	56.895,-	
3.5t	Diesel 140pk handgeschakeld	2GXE4QHOKKB0A014	1820	1680	3500	2500	260	32.100,-	6.741,-	19.908,-	52.008,-	58.749,-	
	Diesel 140pk automaat	2GXE4QHOK1B0A014	1880	1620	3500	2500	271	34.800,-	7.308,-	20.750,-	55.550,-	62.858,-	
	Diesel 140pk handgeschakeld	2GXE4RHOKKB0A014	1860	1640	3500	3000	261	32.600,-	6.846,-	19.985,-	52.585,-	59.431,-	
3.5t Zwaar	Diesel 180pk handgeschakeld	2GXE4RHORKB0A014	1865	1635	3500	3000	270	34.100,-	7.161,-	20.674,-	54.774,-	61.935,-	
	Diesel 180pk automaat	2GXE4RHOR1B0A014	1880	1620	3500	3000	291	36.800,-	7.728,-	22.282,-	59.082,-	66.810,-	

(1) Genoemde prijzen en CO₂-uitstoot gelden voor de standaarduitvoering van de versie zonder pakketten, optionele velgen en/of opties. Bepaalde (combinaties van) opties en/of optiepakketten kunnen resulteren in een hogere CO₂-uitstoot en BPM-bedrag. Voor een exacte vaststelling van de CO₂-uitstoot en het BPM-bedrag van de door u samengestelde auto verwijzen we u naar onze online configurator of informeer bij uw verkooppunt.

PLANCHER CABINE





	Motorisering	Bestelcode	Massa rijklaar (kg)	Laad- vermogen (kg)	GVW (kg)	Trekgewicht geremd (kg)	CO ₂ (g/km)	BEDRAGEN IN €					
								Netto catalogusprijs excl. BTW/BPM	BTW	BPM	Investering incl. BPM ⁽¹⁾	Fiscale waarde incl. BTW/BPM	
L3													
	Diesel 120pk handgeschakeld	2GXE6QHOGKB0A014	1835	1665	3500	2500	250	31.800,-	6.678,-	19.143,-	50.943,-	57.621,-	
3.5t	Diesel 140pk handgeschakeld	2GXE6QHOKKB0A014	1835	1665	3500	2500	261	32.700,-	6.867,-	19.985,-	52.685,-	59.552,-	
	Diesel 140pk automaat	2GXE6QHOK1B0A014	1895	1605	3500	2500	272	35.400,-	7.434,-	20.827,-	56.227,-	63.661,-	
	Diesel 140pk handgeschakeld	2GXE6RHOKKB0A014	1875	1625	3500	3000	261	33.200,-	6.972,-	19.985,-	53.185,-	60.157,-	
3.5t Zwaar	Diesel 180pk handgeschakeld	2GXE6RHORKB0A014	1880	1620	3500	3000	271	34.700,-	7.287,-	20.750,-	55.450,-	62.737,-	
	Diesel 180pk automaat	2GXE6RHOR1B0A014	1895	1605	3500	3000	291	37.400,-	7.854,-	22.282,-	59.682,-	67.536,-	
4.25t Zwaar	Diesel 140pk handgeschakeld	2GXE6SHOKKB0A014	1875	2375	4250	2250	314	34.100,-	7.161,-	,-	34.100,-	41.261,-	
	Diesel 180pk handgeschakeld	2GXE6SHORKB0A014	1880	2370	4250	2250	321	35.600,-	7.476,-	,-	35.600,-	43.076,-	
L4													
	Diesel 140pk handgeschakeld	2GXE8QHOKKB0A014	1850	1650	3500	2500	261	33.000,-	6.930,-	19.985,-	52.985,-	59.915,-	
3.5t	Diesel 140pk automaat	2GXE8QHOK1B0A014	1910	1590	3500	2500	272	35.700,-	7.497,-	20.827,-	56.527,-	64.024,-	
	Diesel 180pk handgeschakeld	2GXE8QHORKB0A014	1855	1645	3500	2500	270	34.500,-	7.245,-	20.674,-	55.174,-	62.419,-	
	Diesel 180pk automaat	2GXE8QHOR1B0A014	1910	1590	3500	2500	283	37.200,-	7.812,-	21.669,-	58.869,-	66.681,-	
	Diesel 140pk handgeschakeld	2GXE8RHOKKB0A014	1890	1610	3500	3000	262	33.500,-	7.035,-	20.061,-	53.561,-	60.596,-	
3.5t Zwaar	Diesel 180pk handgeschakeld	2GXE8RHORKB0A014	1895	1605	3500	3000	271	35.000,-	7.350,-	20.750,-	55.750,-	63.100,-	
	Diesel 180pk automaat	2GXE8RHOR1B0A014	1910	1590	3500	3000	292	37.700,-	7.917,-	22.358,-	60.058,-	67.975,-	

(1) Genoemde prijzen en CO₂-uitstoot gelden voor de standaarduitvoering van de versie zonder pakketten, optionele velgen en/of opties. Bepaalde (combinaties van) opties en/of optiepakketten kunnen resulteren in een hogere CO₂-uitstoot en BPM-bedrag. Voor een exacte vaststelling van de CO₂-uitstoot en het BPM-bedrag van de door u samengestelde auto verwijzen we u naar onze online configurator of informeer bij uw verkooptpunt.

CHÂSSIS DUBBELE CABINE



	Motorisering	Bestelcode	Massa rijklaar (kg)	Laad- vermogen (kg)	GVW (kg)	Trekgewicht geremd (kg)	CO ₂ (g/km)	BEDRAGEN IN €				
								Netto catalogusprijs excl. BTW/BPM	BTW	BPM	Investering incl. BPM ⁽¹⁾	Fiscale waarde incl. BTW/BPM
L2 												
3.5t	Diesel 140pk handgeschakeld	2GXE4XHOKKBOA014	2045	1455	3500	2500	265	33.600,-	7.056,-	20.291,-	53.891,-	60.947,-
3.5t Zwaar	Diesel 140pk handgeschakeld	2GXE4YHOKKBOA014	2085	1415	3500	3000	266	34.100,-	7.161,-	20.368,-	54.468,-	61.629,-
L3 												
3.5t	Diesel 140pk handgeschakeld	2GXE6XHOKKBOA014	2075	1425	3500	2500	266	34.200,-	7.182,-	20.368,-	54.568,-	61.750,-
	Diesel 140pk automaat	2GXE6XHOK1B0A014	2135	1365	3500	2500	277	36.900,-	7.749,-	21.210,-	58.110,-	65.859,-
3.5t Zwaar	Diesel 140pk handgeschakeld	2GXE6YHOKKBOA014	2115	1385	3500	3000	267	34.700,-	7.287,-	20.444,-	55.144,-	62.431,-
	Diesel 180pk automaat	2GXE6YHOR1B0A014	2135	1365	3500	3000	300	38.900,-	8.169,-	22.971,-	61.871,-	70.040,-
4.25t Zwaar	Diesel 180pk handgeschakeld	2GXE6ZHORKBOA014	2120	2130	4250	2250	321	37.100,-	7.791,-	,-	37.100,-	44.891,-
L4 												
3.5t Zwaar	Diesel 140pk handgeschakeld	2GXE8YHOKKBOA014	2135	1365	3500	3000	267	35.000,-	7.350,-	20.444,-	55.444,-	62.794,-
	Diesel 180pk handgeschakeld	2GXE8YHORKBOA014	2140	1360	3500	2500	280	36.500,-	7.665,-	21.440,-	57.940,-	65.605,-
	Diesel 180pk automaat	2GXE8YHOR1B0A014	2155	1345	3500	3000	301	39.200,-	8.232,-	23.048,-	62.248,-	70.480,-

(1) Genoemde prijzen en CO₂-uitstoot gelden voor de standaarduitvoering van de versie zonder pakketten, optionele velgen en/of opties. Bepaalde (combinaties van) opties en/of optiepakketten kunnen resulteren in een hogere CO₂-uitstoot en BPM-bedrag. Voor een exacte vaststelling van de CO₂-uitstoot en het BPM-bedrag van de door u samengestelde auto verwijzen we u naar onze online configurator of informeer bij uw verkooppunt.

PICK-UP DUBBELE CABINE & 3-WEG KIPPER



	Motorisering	Bestelcode	Massa rijklaar (kg)	Laad- vermogen (kg)	GVW (kg)	Trekgewicht geremd (kg)	CO ₂ (g/km)	BEDRAGEN IN €				
								Netto catalogusprijs excl. BTW/BPM	BTW	BPM	Investering incl. BPM ⁽¹⁾	Fiscale waarde incl. BTW/BPM
L2												
3.5t	Diesel 140pk handgeschakeld	2GXE4XHOKKB0GA14	2185	1315	3500	2500	241	36.600,-	7.686,-	18.453,-	55.053,-	62.739,-
3.5t Zwaar	Diesel 140pk handgeschakeld	2GXE4YHOKKB0GA14	2225	1275	3500	3000	247	37.100,-	7.791,-	18.913,-	56.013,-	63.804,-
L3												
3.5t	Diesel 140pk handgeschakeld	2GXE6XHOKKB0GA14	2245	1255	3500	2500	242	37.200,-	7.812,-	18.530,-	55.730,-	63.542,-
	Diesel 140pk automaat	2GXE6XHOK1B0GA14	2305	1195	3500	2500	254	39.900,-	8.379,-	19.449,-	59.349,-	67.728,-
3.5t Zwaar	Diesel 140pk handgeschakeld	2GXE6YHOKKB0GA14	2285	1215	3500	3000	248	37.700,-	7.917,-	18.989,-	56.689,-	64.606,-
	Diesel 180pk automaat	2GXE6YHOR1B0GA14	2305	1195	3500	3000	264	41.900,-	8.799,-	20.214,-	62.114,-	70.913,-
4.25t Zwaar	Diesel 180pk handgeschakeld	2GXE6ZHORKB0GA14	2290	1960	4250	2250	218	40.100,-	8.421,-	,-	40.100,-	48.521,-
	Diesel 180pk automaat	2GXE6ZHOR1B0GA14	2305	1945	4250	2250	232	42.800,-	8.988,-	,-	42.800,-	51.788,-
L4												
3.5t Zwaar	Diesel 140pk handgeschakeld	2GXE8YHOKKB0GA14	2325	1175	3500	3000	249	38.000,-	7.980,-	19.066,-	57.066,-	65.046,-
	Diesel 180pk handgeschakeld	2GXE8YHORKB0GA14	2330	1170	3500	3000	248	39.500,-	8.295,-	18.989,-	58.489,-	66.784,-
	Diesel 180pk automaat	2GXE8YHOR1B0GA14	2345	1155	3500	3000	265	42.200,-	8.862,-	20.291,-	62.491,-	71.353,-
L3 3-WEG KIPPER												
3.5t Zwaar	Diesel 140pk handgeschakeld	2GXE6YHOKKB00U14	2605	895	3500	3000	255	45.300,-	9.513,-	19.525,-	64.825,-	74.338,-
	Diesel 180pk automaat	2GXE6YHOR1B00U14	2625	875	3500	3000	273	49.500,-	10.395,-	20.904,-	70.404,-	80.799,-

(1) Genoemde prijzen en CO₂-uitstoot gelden voor de standaarduitvoering van de versie zonder pakketten, optionele velgen en/of opties. Bepaalde (combinaties van) opties en/of optiepakketten kunnen resulteren in een hogere CO₂-uitstoot en BPM-bedrag. Voor een exacte vaststelling van de CO₂-uitstoot en het BPM-bedrag van de door u samengestelde auto verwijzen we u naar onze online configurator of informeer bij uw verkooppunt.

CHÂSSIS CABINE- HEAVY DUTY HOMOLOGATIE





	Motorisering*	Bestelcode	CO ₂ (g/km)	BEDRAGEN IN €				
				Netto catalogusprijs excl. BTW/BPM	BTW	BPM	Investerings incl. BPM ⁽¹⁾	Fiscale waarde incl. BTW/BPM
L2								
3.5t Zwaar	Diesel 140pk HD handgeschakeld	2GXE4GHFNKB0A014	330	31.600,-	6.636,-	25.268,-	56.868,-	63.504,-
	Diesel 140pk HD automaat	2GXE4GHFN1B0A014	330	34.300,-	7.203,-	25.268,-	59.568,-	66.771,-
L3								
3.5t Zwaar	Diesel 140pk HD handgeschakeld	2GXE6GHFNKB0A014	330	32.200,-	6.762,-	25.268,-	57.468,-	64.230,-
	Diesel 180pk HD handgeschakeld	2GXE6GHFOKB0A014	330	33.700,-	7.077,-	25.268,-	58.968,-	66.045,-
	Diesel 180pk HD automaat	2GXE6GHFO1B0A014	330	36.400,-	7.644,-	25.268,-	61.668,-	69.312,-
4.25t Zwaar	Diesel 180pk HD automaat	2GXE6HHFO1B0A014	330	37.300,-	7.833,-	25.268,-	62.568,-	70.401,-
L4								
3.5t Zwaar	Diesel 140pk HD handgeschakeld	2GXE8GHFNKB0A014	330	32.500,-	6.825,-	25.268,-	57.768,-	64.593,-
	Diesel 180pk HD handgeschakeld	2GXE8GHFOKB0A014	330	34.000,-	7.140,-	25.268,-	59.268,-	66.408,-
	Diesel 180pk HD automaat	2GXE8GHFO1B0A014	330	36.700,-	7.707,-	25.268,-	61.968,-	69.675,-

(1) Genoemde prijzen en CO₂-uitstoot gelden voor de standaarduitvoering van de versie zonder pakketten, optionele velgen en/of opties. Bepaalde (combinaties van) opties en/of optiepakketten kunnen resulteren in een hogere CO₂-uitstoot en BPM-bedrag. Voor een exacte vaststelling van de CO₂-uitstoot en het BPM-bedrag van de door u samengestelde auto verwijzen we u naar onze online configurator of informeer bij uw verkooppunt.

* Deze motor valt onder de Heavy duty categorie en is alleen toegestaan voor voertuigen met een Massa rijklaar \geq 2.585 kg. Dit voertuig wordt mogelijk door de RDW toegelaten volgens de nationale procedures voor 'individuele toelating', vastgelegd in 'Individuele goedkeuringseisen en wijze van keuren, versie september 2019' van de RDW en daarmee voldoet deze aan de toelatingseisen van Nederland. Voertuig wordt geleverd met COC-papieren voor incompleet voertuig, en dient na opbouw bij de RDW ter keuring aangeboden voor de kentekenregistratie. Hieraan zijn keuringskosten verbonden.

PLANCHER CABINE - HEAVY DUTY HOMOLOGATIE



	Motorisering*	Bestelcode	CO ₂ (g/km)	BEDRAGEN IN €				
				Netto catalogusprijs excl. BTW/BPM	BTW	BPM	Investerings incl. BPM ⁽¹⁾	Fiscale waarde incl. BTW/BPM
L2								
								
3.5t Zwaar	Diesel 140pk HD handgeschakeld	2GXE4RHFNB0A014	330	31.600,-	6.636,-	25.268,-	56.868,-	63.504,-
	Diesel 140pk HD automaat	2GXE4RHFN1B0A014	330	34.300,-	7.203,-	25.268,-	59.568,-	66.771,-
L3								
								
3.5t Zwaar	Diesel 140pk HD handgeschakeld	2GXE6RHFNB0A014	330	32.200,-	6.762,-	25.268,-	57.468,-	64.230,-
	Diesel 180pk HD handgeschakeld	2GXE6RHFNB0A014	330	33.700,-	7.077,-	25.268,-	58.968,-	66.045,-
4.25t Zwaar	Diesel 180pk HD automaat	2GXE6RHFO1B0A014	330	36.400,-	7.644,-	25.268,-	61.668,-	69.312,-
	Diesel 180pk HD automaat	2GXE6SHFO1B0A014	330	37.300,-	7.833,-	25.268,-	62.568,-	70.401,-
L4								
								
3.5t Zwaar	Diesel 140pk HD handgeschakeld	2GXE8RHFNB0A014	330	32.500,-	6.825,-	25.268,-	57.768,-	64.593,-
	Diesel 180pk HD handgeschakeld	2GXE8RHFN0A014	330	34.000,-	7.140,-	25.268,-	59.268,-	66.408,-
4.25t Zwaar	Diesel 180pk HD automaat	2GXE8RHFO1B0A014	330	36.700,-	7.707,-	25.268,-	61.968,-	69.675,-

(1) Genoemde prijzen en CO₂-uitstoot gelden voor de standaarduitvoering van de versie zonder pakketten, optionele velgen en/of opties. Bepaalde (combinaties van) opties en/of optiepakketten kunnen resulteren in een hogere CO₂-uitstoot en BPM-bedrag. Voor een exacte vaststelling van de CO₂-uitstoot en het BPM-bedrag van de door u samengestelde auto verwijzen we u naar onze online configurator of informeer bij uw verkooppunt.

* Deze motor valt onder de Heavy duty categorie en is alleen toegestaan voor voertuigen met een Massa rijklaar \geq 2.585 kg. Dit voertuig wordt mogelijk door de RDW toegelaten volgens de nationale procedures voor 'individuele toelating', vastgelegd in 'Individuele goedkeuringseisen en wijze van keuren, versie september 2019' van de RDW en daarmee voldoet deze aan de toelatingseisen van Nederland. Voertuig wordt geleverd met COC-papieren voor Incompleet voertuig, en dient na opbouw bij de RDW ter keuring aangeboden voor de kentekenregistratie. Hieraan zijn keuringskosten verbonden.

PAKKETTEN CHASSIS (DUBBELE) CABINE / PLATFORM CABINE / OPEN LAADBAK / KIPPER



		BESTEL CODE	NIET IN COMBINATIE MET	VERPLICHT MET	PRIJS excl. BTW	PRIJS incl. BTW	LICHT	ZWAAR N1	ZWAAR N2
PAKKET ADVANCE									
ZJC8	U-Connect 7" touchscreen met DAB tuner, USB/Bluetooth aansluiting, Draadloos AndroidAuto en Apple Carplay en stuurwielbediening	J7BO	AT22, E301, J7BP, QK07, RG35, UXAC, ZJB5		€ 1.000	€ 1.210	0	0	0
RE07	Automatische airconditioning (monozone)								
ZJC8	USB oplader met USB-A en USB-C aansluiting								
PR03	Mistlampen voor met bochtenverlichting								
NB08	Regen- en lichtsensoren								
PAKKET ULTRA									
Zie Pakket ADVANCE, plus:									
ZJB5	U-Connect 10" touchscreen met DAB tuner incl. Navigatie door TOM TOM, USB/Bluetooth aansluiting, Draadloos AndroidAuto en Apple Carplay en stuurwielbediening, Connected Services	J7BP	J6LR, J6LT, J7BP, JA17, NFO4, RG35, RH16, TJFX		€ 2.800	€ 3.388	0	0	0
BUFX	Luxe stoelbekleding met dubbele zilverkleurige stiknaad "Mid Crepe Zwart"								
WM21	Eat&Work passagiersbank								
YD01	Keyless entry & Go (openen en starten zonder sleutel), incl. 2e sleutel met afstandsbediening								
GMBD	7" Full Digital Cockpit (volledig digitaal instrumentencluster)								
E301	Draadloze telefoonoplader								
FO01	Stoelafwerkingskappen								
GF01	Opbergruimte onder bestuurdersstoel								
PAKKET PREMIUM									
BUFX	Luxe stoelbekleding met dubbele zilverkleurige stiknaad "Mid Crepe Zwart"	BUFX		Interieur BUFX	€ 400	€ 484	0	0	0
GF01	Opbergruimte onder bestuurdersstoel								
FO01	Stoelafwerkingskappen								
PAKKET SECURITY									
WC05	Antidiefstalblokkering deuren en perimetrisch alarm cabine *Let op geen SCM klasse beschikbaar	WC05			€ 400	€ 484	0	0	0
PAKKET TECHNO 7"									
	U-Connect 7" touchscreen met DAB tuner, USB/Bluetooth aansluiting, Draadloos AndroidAuto en Apple Carplay en stuurwielbediening	ZJC8	AT22, J7BO, J7BP, QK07, ZJB5		€ 450	€ 545	0	0	0
PAKKET TECHNO 10"NAV									
ZJB5	U-Connect 10" touchscreen met DAB tuner incl. Navigatie door TOM TOM, USB/Bluetooth aansluiting, Draadloos AndroidAuto en Apple Carplay en stuurwielbediening, Connected Services	ZJB5	J7BO, J7BP, RE07, ZJC8		€ 1.400	€ 1.694	0	0	0
RE07	Automatische airconditioning (monozone)								
ZJB5	USB oplader met USB-A en USB-C aansluiting								

PAKKETTEN CHASSIS (DUBBELE) CABINE / PLATFORM CABINE / OPEN LAADBAK / KIPPER



		BESTEL CODE	NIET IN COMBINATIE MET	VERPLICHT MET	PRIJS excl. BTW	PRIJS incl. BTW	LICHT	ZWAAR N1	ZWAAR N2
KIT EASY DRIVING									
RG35	Adaptieve Cruise Control > 30 km/u en snelheidsbegrenzer	RG35	J7BO, J7BP		€ 650	€ 787	0	0	0
PR03	Mistlampen voor met bochtenverlichting								
PAKKET WINTER									
XY01	Standkachel Webasto 5kW (voor cabine): programmeerbaar (zonder afstandsbediening)	KG12	J6LR, J6LT	Interieur BUFX	€ 1.300	€ 1.573	0	0	0
NA03	Verwarmde bestuurdersstoel								
LW02	Verwarmde voorruit								
NS01	Verwarmd carterventilatiesysteem								
FH05	Elektrische parkeerrem dmv schakelaar op dashboard of automatisch								
FO01	Stoelafwerkingskappen								
PAKKET HANDSFREE & SOCKET									
YD01	Keyless entry & Go (openen en starten zonder sleutel) , incl. 2e sleutel met afstandsbediening	J6LR	ES02, I401, J7BP, JA17, KG12, ME00, NA03, NFO4, NR01, RH16		€ 550	€ 666	0	0	0
FH05	Elektrische parkeerrem dmv schakelaar op dashboard of automatisch								
ES11	230V aansluiting in cabine (max 150 Watt)								
PAKKET HANDSFREE & CENTRAL GLOVEBOX									
YD01	Keyless entry & Go (openen en starten zonder sleutel) , incl. 2e sleutel met afstandsbediening	J6LT	ES02, ES11, I401, J7BP, JA17, KG12, NA03, NFO4, NR01, RH16		€ 500	€ 605	0	0	0
FH05	Elektrische parkeerrem dmv schakelaar op dashboard of automatisch								
ME00	Centraal geplaatst gesloten opbergvak								

OPTIES CHASSIS (DUBBELE) CABINE / PLATFORM CABINE / OPEN LAADBAK / KIPPER



	BESTEL-CODE	NIET IN COMBINATIE MET	VERPLICHT MET	PRIJS excl. BTW	PRIJS incl. BTW	LICHT	ZWAAR N1	ZWAAR N2
BESTUURDERSONDERSTEUNING & VEILIGHEID								
Achteruitrijcamera met dynamische gridlijnen (montage op achterbalk bij chassisversies)	QK13	QK07		€ 250	€ 303	0	0	0
Achteruitrijcamera met dynamische gridlijnen, montage bovenop ombouw Incl. U-Connect 7" touchscreen met DAB tuner, USB/Bluetooth aansluiting, Draadloos AndroidAuto en Apple Carplay en stuurwielbediening	QK07	J7B0, QK13, ZJC8		€ 700	€ 847	0	0	-
Regen- en lichtsensoren en grootlichtassistent	NB08	J7B0, J7BP		€ 200	€ 242	0	0	0
Zij- en gordijnairbags Incl. Passagiersstoel Incl. Elektrische parkeerrem	NF04	J6LR, J6LT, JO01, RH16, TJFZ	Interieur BUFZ	€ 600	€ 726	0	0	0
INTERIEUR & KLIMAATBEHEERSING								
Kunstlederen bekleding (zijwagens van kunstleer en middelste deel van stof)	TJFZ	J6LR, J6LT, KG12, NF04, WM08		€ 100	€ 121	0	0	0
Passagiersstoel in hoogte verstelbaar met armsteun en lendensteun *Standaard indien optie NF04 wordt besteld	WM08	NF04, TJFZ		€ 230	€ 278	0	0	0
Mechanisch geveerde bestuurdersstoel Incl. elektrische parkeerrem	RH16	FH05, GF01, J6LR, J6LT, J7BP, NA03, NF04, WM08	Interieur BUFZ	€ 600	€ 726	0	0	0
Verwarmde bestuurdersstoel Incl. elektrische parkeerrem	NA03	FH05, J6LR, J6LT, KG12, RH16	Interieur BUFZ	€ 500	€ 605	0	0	0
Verwarmde voorruit	LW02	KG12		€ 600	€ 726	0	0	0
Opbergruimte onder bestuurdersstoel	GF01			€ 50	€ 61	0	0	0
Elektrische parkeerrem	FH05			€ 300	€ 363	0	0	S
Automatische airconditioning (monozone)	RE07			€ 400	€ 484	0	0	S
Standkachel Webasto 5kW (voor cabine): programmeerbaar (zonder afstandsbediening)	XY01			€ 850	€ 1.029	0	0	S
Draadloze telefoonoplader Incl. automatisch geregelde airconditioning	E301			€ 550	€ 666	0	0	S
7" Full Digital Cockpit (volledig digitaal instrumentencluster)	GMBD			€ 300	€ 363	0	0	S
230V aansluiting in cabine (max 150 Watt)	ES11			€ 150	€ 182	0	0	S
Centraal geplaatst gesloten opbergvak	ME00			€ 100	€ 121	0	0	S
Chromen omlijsting ventilatie uitstroomopeningen	KL11			€ 80	€ 97	0	0	S
Met soft-touch kunstleer bekleed stuurwiel en versnellingspookknop	VH04			€ 250	€ 303	0	0	0
Opbergruimte cabine boven voorruit (standaard op 4.25t versies)	JO01	Niet op chassis dubbele cabine, NF04		€ 100	€ 121	0	0	S
Vorbereiding extra verwarmingsunit/airco laadruimte (t.b.v. specifieke ombouw) *Alleen mogelijk op chassis cabine en plancher cabine	NR01	PX09	Interieur BUFZ of TJFZ	€ 450	€ 545	0	0	0
INFOTAINMENT								
Antenne in de rechter buitenspiegel Incl. U-Connect 7" touchscreen met DAB tuner, USB/Bluetooth aansluiting, Draadloos AndroidAuto en Apple Carplay en stuurwielbediening	AT22	J7B0, ZJC8		€ 600	€ 726	0	0	0
ZICHT & EXTERIEUR								
Elektrisch inklapbare buitenspiegels	HU02	RX05		€ 200	€ 242	0	0	0
Full LED koplampen	LA05			€ 700	€ 847	0	0	0
Mistlampen voor met bochtenverlichting	PR03	J7B0, J7BP		€ 150	€ 182	0	0	0
In kleur gespoten voorbumper met zwarte skidplate	UXAC	J7B0, J7BP, Niet op 4.25t		€ 450	€ 545	0	0	-
Zwart kunststof wielkastomlijsting	XX01	UXAC		€ 110	€ 133	-	0	S

OPTIES CHASSIS (DUBBELE) CABINE / PLATFORM CABINE / OPEN LAADBAC / KIPPER



	BESTEL-CODE	NIET IN COMBINATIE MET	VERPLICHT MET	PRIJS excl. BTW	PRIJS incl. BTW	LICHT	ZWAAR N1	ZWAAR N2
BANDEN & WIELEN								
Volwaardig reservewiel	RS03			€ 200	€ 242	0	0	0
16" 10-spaaks lichtmetalen velgen zwart met gepolijste randen	ZIAX	ZIAV	Alleen op 3.5t Licht met 140pk M/T	€ 700	€ 847	0	0	-
16" 5-spaaks lichtmetalen velgen zwart met gepolijste randen	ZIBB	ZIAV	Alleen op Licht 3.5t A/T en Zwaar 3.5t (alle motoren)	€ 600	€ 726	0	0	-
Volledige wielodoppen 15" (voor Licht met handbak)	ZIAT	ZIAX		€ 50	€ 61	0	-	-
Volledige wielodoppen 16" (voor Licht met automaat en voor Zwaar)	ZIAV	ZBB	Zwaar versies	€ 50	€ 61	-	0	0
Grotere bandenmaat 225/75 R16	M100/30			€ 250	€ 303	-	0	0
OMBOUW & DIVERSEN								
Vaste trekhaak (flenskogel)	AQ03	AQ05, AQ11		€ 700	€ 847	0	0	0
Vorbereiding trekhaak (regelunit en bekabeling met 13-polige stekker)	AQ11	AQ03, AQ05		€ 400	€ 484	0	0	0
Extra brede buitenspiegels (2350 mm)	RX05	HU02		€ 100	€ 121	0	0	0
*Niet mogelijk i.c.m. elektrisch inklapbare buitenspiegels								
Balk achterzijde zonder verlichting + bak reservewiel	SY03	SY05		€ 100	€ 121	0	0	0
Achterlichten los geleverd	SY05	SY03		€ 100	€ 121	0	0	0
Toolbox voor 3-weg Kipper L3	SP28			€ 1.200	€ 1.452	0	0	0
Verlengde kabelboom achter t.b.v. opbouw	KY06			€ 50	€ 61	0	0	0
*Niet leverbaar op open laadbak versies								
Tweede sleutel met afstandsbediening	JA17	J7BP, YD01		€ 60	€ 73	0	0	0
Verzwaarde vering met dubbele bladveren achter	SE08	L2, SE16		€ 150	€ 182	0	0	-
Extra verzwaarde vering achter voor zware opbouw met anti-roll bar	SE16	SE08, Open Laadbak		€ 300	€ 363	0	0	0
Carterbeschermingsplaat	FX01			€ 150	€ 182	0	0	0
Grip Control incl. Hill Descent Control incl. All Season (3PMSF) banden 225/75 R16C (MI32) Let op: 8 tot 10 gr extra CO2 uitstoot en dus hogere BPM (nog niet hier in optieprijs inbegrepen)	UF04	3.0t en 3.3t versies		€ 950	€ 1.150	0	0	0
Snelheidsbegrenzer 90km/u, let op: circa 30 gram reductie CO2 uitstoot (standaard op 4.25t versies)	SB13			€ -	€ -	0	0	S
Snelheidsbegrenzer 100km/u, let op: circa 20 gram reductie CO2 uitstoot	SB14			€ -	€ -	0	0	-
Snelheidsbegrenzer 110km/u, let op: circa 10 gram reductie CO2 uitstoot	SB18			€ -	€ -	0	0	-
Slimme digitale tachograaf (voldoet aan SMT2 / G2V2) Incl. opbergruimte boven voorruit	HC09			€ 750	€ 908	0	0	S
ONDERHOUDSCONTRACTEN								
Service Care Plus - Onderhoudscontract - 4 jaar / 100.000 km	23L2D			€ 930	€ 1.125	0	0	0
Service Care Plus - Onderhoudscontract - 8 jaar / 200.000 km	23L2D			€ 2.291	€ 2.772	0	0	0
Andere looptijden en combinaties van beide mogelijk, informeer bij uw verkooppunt								

CARROSSERIEKLEUREN



BASIS LAK (PASTEL)



WIT
POPR
€ 0 (0)



DONKERGRIJS (Thunder grey)
P02B
€ 400 (484)



LICHTGRIJS (Expedition grey)
P04K
€ 400 (484)

METALLIC LAK



ZWART
MOE9
€ 700 (847)



LICHTGRIJS (Artense grey)
M0F4
€ 700 (847)



STAALGRIJS (Ferro Grey)
M0ZW
€ 700 (847)

SPECIALE KLEUREN



E0HS Deep Orange RAL 2011
E0JH Red RAL 3000
E0GC Ultra marine Blue RAL 5002
E01X Tiziano Red
E03M Storm Blue metallic
E04P Imperial Blue

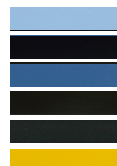

E05X Mundo Azure Blue
E0CL Suggestivo Blue
E0QD Police Azure RAL 5023
E0EV Brun UPS / UPS Brown
E0VZ Dark Grey RAL 7021
E0AS Yellow Post (DHL) RAL 1032



E0DC Post Yellow
E0AL Sulphur Yellow RAL 1016
E0W8 Orange Batik metallic
E06Q Muschio Green RAL 6005
E0QT Green RAL 6018
E0ZR Aluminium Grey metallic

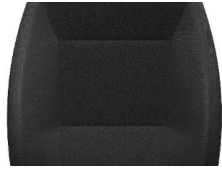

CREPE ZWART
BTFX
STANDAARD



LUXE MID CREPE ZWART MET DUBBELE ZILVERKLEURIGE
STIKNAAD
BUFX
€ 400 (484)



VINYL / KUNSTLEDER
TJFZ
€ 100 (121)



15-INCH VELGEN
ZIAU
STANDAARD



16-INCH VELGEN
ZIAS
STANDAARD op HEAVY



16-INCH 10-SPAAKS
LICHTMETALEN VELGEN
ZIAX
€ 700 (847)



15-INCH WIELDOPPEN
ZIAT
€ 50 (61)



16-INCH WIELDOPPEN
ZIAV
€ 50 (61)



16-INCH 5-SPAAKS
LICHTMETALEN VELGEN
ZIBB
€ 600 (726)

DASHBOARD CLUSTER

Standaard

DIGITAAL DASHBOARD CLUSTER

Optioneel

UCONNECT 5" RADIO

Standard

7" RADIO

alleen i.c.m.
Pakket Techno 7" &
Pakket ADVANCE

UCONNECT 10" RADIO

alleen i.c.m.
Pakket Techno 10"NAV &
Pakket ULTRA



- Centraal geplaatst 3,5" digitale zwart-wit display
- Twee grote en duidelijke toerentellers en snelheidsmeter
- 9-LED digitale displays voor tankniveau en watertemperatuur
- Aanpasbare voertuigconfiguratie en informatiefuncties
- Witte achtergrondverlichting

- 7" TFT-kleurendisplay centraal geplaatst
- Digitale toerenteller (links)
- Digitale brandstofmeter (rechts)
- Aanpasbare voertuigconfiguratie en informatiefuncties
- Weergave van 3D-kaarten en route-informatie met 10" Uconnect™ radionavigatiesysteem
- Informatie en waarschuwingen van bestuurdersassistentiesysteem (ADAS)
- Witte achtergrondverlichting

- 5" TFT-kleurenscherm (400x240)
- Stuurwielbediening mogelijk
- 500 MB RAM
- QNX 6.6 besturingssysteem
- Bluetooth
 - HFP – 1 telefoon
 - A2DP – audiostreaming
- SIRI/Google Assistent via BT-smartphone
- AM/FM/DAB+-radio
- DAB+ met diavoorstelling
- Ondersteuning voor digitale achteruitrijcamera
- USB 2.0 (data + opladen)

- 7"-touchscreen
- Stuurwielbediening mogelijk
- Bluetooth
 - HFP – 1 telefoon
 - A2DP – audiostreaming
- SIRI/Google Assistent via BT-smartphone
- AM/FM/DAB+-radio
- Apple CarPlay/Android Auto (draadloos)
- Ondersteuning voor digitale achteruitrijcamera
- USB (data + opladen)

- 10,1" touchscreen (1920x1200)
- Stuurwielbediening
- 15M pixels (resolutie)
- 6 GB RAM (gelijktijdige functies)
- Android-besturingssysteem
- Over-the-Air updates (met TBM)
- Bluetooth
- Ingebouwde stembesturing
- AM/FM/DAB+-radio
- DAB+ met diavoorstelling
- Apple CarPlay/Android Auto (draadloos)
- Ingebouwd navigatiesysteem
- 3D-kaartvisualisatie
- Selecteerbare voertuigafmetingen
- Kaartupdate OTA (met TBM)
- Navigatiekaart naar het cluster
- Ondersteuning voor digitale achteruitrijcamera
- USB 2.0 (extern)

H1

H2

H3

L4

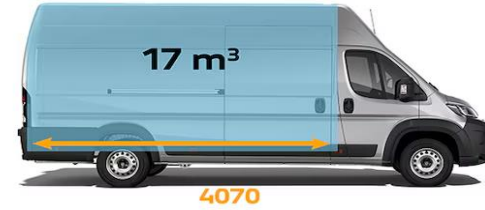

L3



L2

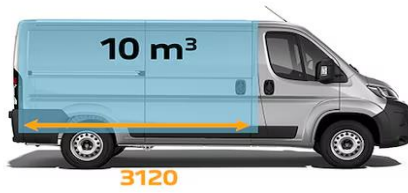

	120 MultiJet ₃	140 MultiJet ₃	180 MultiJet ₃ Power
	Motor		
Aantal cilinders en opstelling	4, in lijn	4, in lijn	4, in lijn
Cilinderinhoud (cm ³) (boring x slag)	2184 (83,8 x 99)	2184 (83,8 x 99)	2184 (83,8 x 99)
Compressieverhouding	15.5:1	15.5:1	15.5:1
Max. vermogen: kW (PK) t/min	88 (120) / 3500	103 (140) / 3500	132 (180) / 3500
Max. koppel: Nm (kgm) t/min	320 / 1400-2500	350 / 1400-2500 (handgeschakeld) 380 / 1400-2250 (automaat)	380 / 1500-3000 (handgeschakeld) 450 / 1500-1750 (automaat)
Transmissie	Euro 6E-Bis	Euro 6E-Bis / Euro VI-E	Euro 6E-Bis / Euro VI-E
Inspuiting	Elektronisch geregelde Common Rail Multijet 3 directe inspuiting met variabel geometrische turbocompressor en intercooler	Elektronisch geregelde Common Rail Multijet 3 directe inspuiting met variabel geometrische turbocompressor en intercooler	Elektronisch geregelde Common Rail Multijet 3 directe inspuiting met variabel geometrische turbocompressor en intercooler
Onsteking	Door compressie	Door compressie	Door compressie
	Transmissie		
Aangedreven wielen	Voor	Voor	Voor
Koppeling	Droge enkele plaat met hydraulisch ontgrendelmechanisme	Droge enkele plaat met hydraulisch ontgrendelmechanisme	Droge enkele plaat met hydraulisch ontgrendelmechanisme
Versnellingsbak en aantal versnellingen	Handgeschakeld 6+R	Handgeschakeld 6+R	Handgeschakeld 6+R
Overbrengingsverhoudingen	Handgeschakeld	Handgeschakeld	Handgeschakeld
Reductieverhoudingen	1:4.250	1:4.250	1:4.250
	2 ^{de}	1:2.118	1:3.070
	3 ^{de}	1:1.361	1:2.050
	4 ^{de}	1:0.887	1:1.520
	5 ^{de}	1:0.698	1:1.262
	6 ^{de}	1:0.566	1:1.000
	7 ^{de}	-	1:0.792
	8 ^{de}	-	1:0.661
	R	1:4.000	1:3.992
Eindoverbrenging	1:4.222 op Gesloten Bestel (met ramen) Euro 6E-Bis 1:4.867 op Chassis (Dubbele Cabine (Open Laadbak) Euro6E-Bis	1:4.222 op N1 versies Euro 6E-Bis (1:4.867 op N1 versies Euro VI-E) 1:4.058 op Euro 6E-Bis 1:4.321 op Euro VI-E	1:4.867 1:4.321 op Euro VI-E
	Besturing		
Type	elektrische tandheugelstuurbekrachtiging, met stuurspanning en energieverbruik aanpassing aan voertuigsnelheid		
Draaicirkel (stoep tot stoep)	Korte wielbasis (L1) 11.1 m - Middel wielbasis (L2) 12.5 m - Middel-lange wielbasis (L2.5) 13.6 m - Lange wielbasis (L3, L4) 14.3 m - Extra lange wielbasis (L5) 15,3 m		
	Remsysteem - D (remschijf)		
Type	Dubbel H-I-circuit; schijfremmen vóór en achter. ABS en elektronische remkrachtverdelers (EBD)		
Voor: Ø mm	30t-33t-35t: 280x28 Zelf ventilerend	30t-33t-35t: 280x28 Zelf ventilerend Zwaar 35t-42,5t: 300x32 Zelf ventilerend	35t: 280x28 Zelf ventilerend Zwaar 35t-42,5t: 300x32 Zelf ventilerend
Achter: Ø mm	30t-33t-35t: 280x16	30t-33t-35t: 280x16 Zwaar 42,5t: 300x22	33t-35t: 280x16 Zwaar 42,5t: 300x22
Rem servo: Ø	30t-33t-35t: 11"	30t-33t-35t: Zwaar 35t: 11" Zwaar 42,5t: 10" + 10" tandem	33t-35t: Zwaar 35t: 11" Zwaar 42,5t: 10" + 10" tandem
	Wielophanging		
Standaard configuratie voor	onafhankelijk, MacPherson type met draagarmen, schroefveren, telescopische schokdempers en stabilisatorstang		
Standaard configuratie achter	starre buisvormige as met parabolische longitudinale bladveren, telescopische schokdempers en flexibele zijbuffers		
Maximaal toegestaan gewicht op de vooras (kg)	30t: 1660kg - 33t: 1800kg - 35t: 1880kg	33t: 1800kg - 35t: 1880kg Zwaar 35t-42,5t: 2100 kg	35t: 1880kg Zwaar 35t-42,5t: 2100 kg
Maximaal toegestaan gewicht op de achteras (kg)	30t: 1650kg - 33t: 1900kg - 35t: 2000kg	33t: 1900kg - 35t: 2000kg Zwaar 35t-42,5t: 2400 kg	35t: 2000kg Zwaar 35t-42,5t: 2400 kg
	Wielen		
Banden	Handgeschakeld: 28t-30t-33t-35t 215/70 R 15 C (215/75 R 16 C optioneel, 225/70 R 15 C all season optioneel) - Zwaar 35t-215/75 R 16 C - Zwaar 42,5t 225/75 R 16 C (225/75 R 16 C all season optioneel) Automaat: 30t 215/70 R 15 C (225/70 R 15 C all season optioneel) - 33t-35t-Zwaar 35t 215/75 R 16 C Zwaar 42,5t 225/75 R 16 C (225/75 R 16 C all season optioneel)		
	Electrisch systeem (12V)		
Accu capaciteit (Ah)	95 Ah (L5) standaard op Gesloten Bestel 105 Ah (L6) standaard op Chassis enkele en dubbele cabine, Bestel met ramen - optioneel op Gesloten Bestel 180 A (LIN) high efficiency standaard op Gesloten Bestel		
Dynamo (A)	220 A (LIN) high efficiency standaard op Chassis enkele en dubbele cabine, Bestel met ramen - optioneel op Gesloten Bestel		
Stop & Start Systeem met ECO functie	Standaard		
	Gewichten - volumes		
Max. trekgewicht geremd (kg)	30t-33t-35t: 2.500 kg	33t-35t: 2.500 kg 35t Zwaar: 3.000 kg 41 - 42,5t Zwaar: 2.250 kg	35t: 2.500 kg 35t Zwaar: 3.000 kg 41 - 42,5t Zwaar: 2.250 kg
Inhoud brandstoftank (liter)	90 op gehele range		
Inhoud AdBlue-tank (liter)	19		

Alle gegevens (bijv. leeggewicht, laadvermogen, brandstofverbruik, CO₂-uitstoot etc.) hebben betrekking op de standaarduitvoering zonder opties. Laadvermogengegevens hebben betrekking op leeggewicht zonder bestuurder. Voertuigen met typegoedkeuring in categorie N2 hebben een maximumsnelheid van 90 km/u.

De CO₂-emissie- en brandstofverbruikswaarden worden bepaald op basis van officiële tests, in overeenstemming met de bepalingen van de EU-verordeningen die van kracht zijn op het moment van homologatie. In het bijzonder worden de aangegeven waarden berekend op basis van de WLTP-testprocedure.

De CO₂- en brandstofverbruikswaarden worden hierbij aangegeven om de vergelijking van voertuiggegevens mogelijk te maken. De homologatiewaarden van CO₂ en brandstofverbruik weerspiegelen mogelijk niet de werkelijke waarden van CO₂ en brandstofverbruik, die afhankelijk zijn van veel factoren die bijvoorbeeld, maar niet beperkt tot, de rijstijl, de route, de weers- en wegomstandigheden, de staat, het gebruik en de uitrusting van het voertuig betreffen.

De aangegeven waarden van CO₂ en brandstofverbruik verwijst naar de versies van het voertuig met de hoogste en de laagste waarden. Die waarden kunnen veranderen met de daaropvolgende configuratie, afhankelijk van de geselecteerde uitrusting en/of de grootte van de geselecteerde banden.

De aangegeven waarden van CO₂ en brandstofverbruik zijn niet definitief en kunnen evolueren als gevolg van wijzigingen in de productiecycli; meer actuele waarden zijn beschikbaar bij de geselecteerde officiële dealer van het Stellantis-netwerk.

In ieder geval worden de officiële waarden van CO₂ en brandstofverbruik van het door de klant gekochte voertuig verstrekt met de documenten die bij het voertuig worden geleverd.

In gevallen waarin de waarden van CO₂ en brandstofverbruik relevant zijn voor de berekening van belastingen en heffingen met betrekking tot het voertuig, moet worden verwezen naar de toepasselijke wetten in elk land.

TECHNISCHE SPECIFICATIES GESLOTEN BESTEL L2



Afmetingen mm	Standaard (H1)	Hoog (H2)
Wielbasis	3450	3450
Maximale lengte	5413	5413
Maximale breedte (exclusief spiegels)	2050	2050
Spoorbreedte voor	1810	1810
Spoorbreedte achter	1790	1790
H Maximale hoogte (niet beladen)	225	2524 / 2539 (Zwaar)
Overhang voor	948	948
Overhang achter	1015	1015
Achterdeuren		
Breedte	1562	1562
Hoogte	1520	1790
Zijdeur		
Breedte	1250	1250
Hoogte	1485	1755
Laadruimte		
Maximale lengte	3120	3120
Maximale breedte	1870	1870
Breedte tussen wielkasten	1422	1422
Maximale hoogte	1662	1932
M Laadrempeel hoogte (niet beladen)	535	535 / 550 (Zwaar)

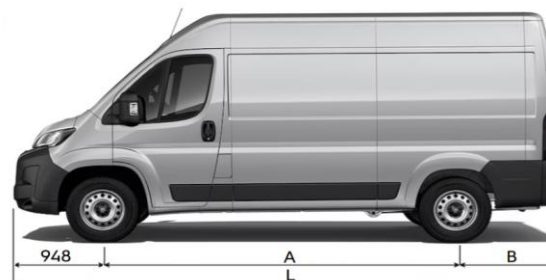

VOLUME 10 m ³	Bestel 3000 kg L2H1	Bestel 3300 kg L2H1		Bestel 3500 kg L2H1
Motor Multijet3 (pk)	120	120	140	140
Model versie (MT)	2GXE3DHOGKB0A0	2GXE3EHOGKB0A0	2GXE3EHOKKB0A0	2GXE3FHOKKB0A0
GVW (kg)	3000	3300	3300	3500
Leeggewicht (kg)	2050	2050	2050	2050
Bruto laadvermogen (kg)	950	1250	1250	1450
WLTP verbruik gem. (l/100 km)	7,3 - 8,0	7,4 - 8,1	7,3 - 7,9	7,3 - 7,9
WLTP CO ₂ uitstoot (g/km)	193 - 209	196 - 212	191 - 207	193 - 209
Model versie (AT8)				2GXE3FHOK1B0A0
GVW (kg)				3500
Leeggewicht (kg)				2160
Bruto laadvermogen (kg)				1340
WLTP verbruik gem. (l/100 km)				8 - 8,5
WLTP CO ₂ uitstoot (g/km)				211 - 223

VOLUME 11.5 m ³	Bestel 3000 kg L2H2	Bestel 3300 kg L2H2			Bestel 3500 kg L2H2		Bestel 3500 kg Zwaar L2H2	
Motor Multijet3 (pk)	120	120	140	140	180	140	180	
Model versie (MT)	2GXE3IHOGKB0A0	2GXE3JHOGKB0A0	2GXE3JHOKKB0A0	2GXE3KHOKKB0A0	2GXE3KHORKB0A0	2GXE3LHOKKB0A0	2GXE3LHORKB0A0	
GVW (kg)	3000	3300	3300	3500	3500	3500	3500	
Leeggewicht (kg)	2075	2075	2075	2075	2080	2115	2120	
Bruto laadvermogen (kg)	925	1225	1225	1425	1420	1385	1380	
WLTP verbruik gem. (l/100 km)	7,8 - 8,1	7,9 - 8,1	7,7 - 8,3	7,7 - 8,4	7,9 - 8,5	7,8 - 8,3	8,0 - 8,4	
WLTP CO ₂ uitstoot (g/km)	204 - 212	207 - 213	202 - 218	204 - 220	207 - 224	206 - 218	209 - 221	
Model versie (AT8)				2GXE3KHOK1B0A0	2GXE3KHOR1B0A0		2GXE3LHOR1B0A0	
GVW (kg)				3500	3500		3500	
Leeggewicht (kg)				2135	2135		2135	
Bruto laadvermogen (kg)				1365	1365		1365	
WLTP verbruik gem. (l/100 km)				8,5 - 9,0	8,5 - 9,0		8,8 - 9,3	
WLTP CO ₂ uitstoot (g/km)				223 - 235	223 - 235		231 - 244	

TECHNISCHE SPECIFICATIES GESLOTEN BESTEL L3



Afmetingen mm	Standaard (H2)	Hoog (H3)
Wielbasis	4035	4035
Maximale lengte	5998	5998
Maximale breedte (exclusief spiegels)	2050	2050
Spoorbreedte voor	1810	1810
Spoorbreedte achter	1790	1790
H Maximale hoogte (niet beladen)	2524 / 2534 (Zwaar)	2764 / 2774 (Zwaar)
Overhang voor	948	948
Overhang achter	1015	1015
Achterdeuren		
Breedte	1562	1562
Hoogte	1790	2030
Zijdeur		
Breedte	1250	1250
Hoogte	1755	1755
Laadruimte		
Maximale lengte	3705	3705
Maximale breedte	1870	1870
Breedte tussen wielkasten	1422	1422
Maximale hoogte	1932	2172
M Laadrempeel hoogte (niet beladen)	535 / 550 Zwaar	535 / 550 Zwaar

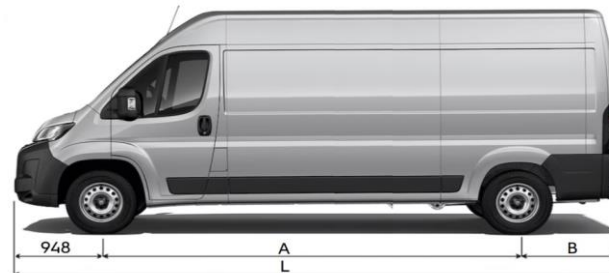

VOLUME 13 m ³	Bestel L3H2 3300 kg		Bestel L3H2 3500 kg		Bestel L3H2 3500 kg Zwaar		Bestel L3H2 4250 kg Zwaar	
Motor Multijet3 (pk)	120	140	140	180	140	180	140	180
Model versie (MT)	2GXE5JHOGKB0A0	2GXE5JHOKKB0A0	2GXE5KHOKKB0A0	2GXE5KHORKB0A0	2GXE5LHOKKB0A0	2GXE5LHORKB0A0	2GXE5MHOKKB0A0	
GVW (kg)	3300	3300	3500	3500	3500	3500	4250	
Leeggewicht (kg)	2125	2125	2125	2130	2165	2170	2205	
Bruto laadvermogen (kg)	1175	1175	1375	1370	1335	1330	2045	
WLTP verbruik gem. (l/100 km)	7,9 - 8,5	7,7 - 8,4	7,8 - 8,4	7,9 - 8,6	7,9 - 8,3	8,0 - 8,5	7,8 - 8,2	
WLTP CO ₂ uitstoot (g/km)	208 - 223	203 - 219	205 - 221	208 - 225	207 - 219	210 - 223	204 - 216	
Model versie (AT8)			2GXE5KHOK1B0A0	2GXE5KHOR1B0A0	2GXE5LHOK1B0A0	2GXE5LHOR1B0A0		2GXE5MHOR1B0A0
GVW (kg)			3500	3500	3500	3500		4250
Leeggewicht (kg)			2185	2185	2185	2185		2225
Bruto laadvermogen (kg)			1315	1315	1315	1315		2025
WLTP verbruik gem. (l/100 km)			8,5 - 9,0	8,5 - 9,0	8,8 - 9,3	8,8 - 9,3		8,2 - 8,7
WLTP CO ₂ uitstoot (g/km)			224 - 237	224 - 237	232 - 245	232 - 245		215 - 227

VOLUME 15 m ³	Bestel L3H3 3500 kg	Bestel L3H3 3500 kg Zwaar
Motor Multijet3 (pk)	140	180
Model versie (MT)	2GXE5NHOKKB0A0	2GXE5OHOKKB0A0
GVW (kg)	3500	3500
Leeggewicht (kg)	2125	2125
Bruto laadvermogen (kg)	1375	1375
WLTP verbruik gem. (l/100 km)	8,2 - 8,8	8,2 - 8,6
WLTP CO ₂ uitstoot (g/km)	214 - 231	215 - 225
Model versie (AT8)	2GXE5NHOK1B0A0	2GXE5OHOR1B0A0
GVW (kg)	3500	3500
Leeggewicht (kg)	2210	2210
Bruto laadvermogen (kg)	1290	1290
WLTP verbruik gem. (l/100 km)	8,9 - 9,4	9,2 - 9,7
WLTP CO ₂ uitstoot (g/km)	234 - 247	243 - 256

TECHNISCHE SPECIFICATIES GESLOTEN BESTEL L4



Afmetingen mm	Standaard (H2)	Hoog (H3)
Wielbasis	4035	4035
Maximale lengte	6363	6363
Maximale breedte (exclusief spiegels)	2050	2050
Spoorbreedte voor	1810	1810
Spoorbreedte achter	1790	1790
H Maximale hoogte (niet beladen)	2534	2774 / 2779 Zwaar
Overhang voor	948	948
Overhang achter	1380	1380
Achterdeuren		
Breedte	1562	1562
Hoogte	1790	2030
Zijdeur		
Breedte	1250	1250
Hoogte	1755	1755
Laadruimte		
Maximale lengte	4070	4070
Maximale breedte	1870	1870
Breedte tussen wielkasten	1422	1422
Maximale hoogte	1932	2172
M Laadrempeel hoogte (niet beladen)	550	550

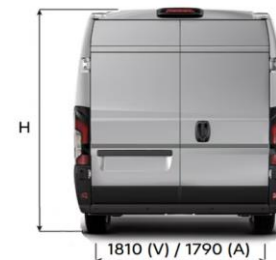
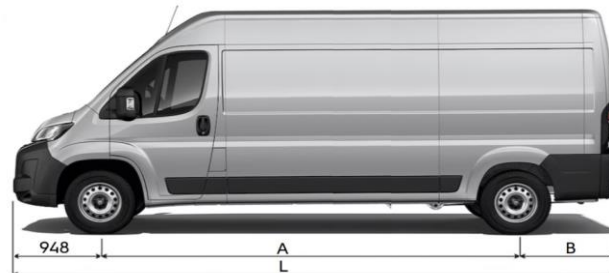

VOLUME 15 m3	Bestel L4H2 3500 kg Zwaar		Bestel L4H2 4250 kg Zwaar	
Motor Multijet3 (pk)	140	180	140	180
Model versie (MT)	2GXE7LHOKKB0A0	2GXE7LHORKB0A0	2GXE7MHOKKB0A0	
GVW (kg)	3500	3500	4250	
Leeggewicht (kg)	2210	2215	2250	
Bruto laadvermogen (kg)	1290	1285	2000	
WLTP verbruik gem. (l/100 km)	7,9 - 8,4	8,0 - 8,5	7,8 - 8,3	
WLTP CO ₂ uitstoot (g/km)	208 - 220	211 - 224	205 - 217	
Model versie (AT8)		2GXE7LHOR1B0A0		2GXE7MHOR1B0A0
GVW (kg)		3500		4250
Leeggewicht (kg)		2230		2270
Bruto laadvermogen (kg)		1270		1980
WLTP verbruik gem. (l/100 km)		8,9 - 9,4		8,2 - 8,7
WLTP CO ₂ uitstoot (g/km)		234 - 246		216 - 228

VOLUME 17 m3	Bestel L4H2 3500 kg Zwaar		Bestel L4H2 4250 kg Zwaar	
Motor Multijet3 (pk)	140	180		180
Model versie (MT)	2GXE7OHOKKB0A0	2GXE7OHORKB0A0		2GXE7PHORKB0A0
GVW (kg)	3500	3500		4250
Leeggewicht (kg)	2240	2245		2285
Bruto laadvermogen (kg)	1260	1255		1965
WLTP verbruik gem. (l/100 km)	8,3 - 8,7	8,4 - 8,9		8,1 - 8,6
WLTP CO ₂ uitstoot (g/km)	218 - 230	222 - 234		214 - 226
Model versie (AT8)		2GXE7OHOR1B0A0		2GXE7PHOR1B0A0
GVW (kg)		3500		4250
Leeggewicht (kg)		2260		2300
Bruto laadvermogen (kg)		1240		1950
WLTP verbruik gem. (l/100 km)		9,3 - 9,8		8,5 - 9,0
WLTP CO ₂ uitstoot (g/km)		244 - 257		225 - 237

TECHNISCHE SPECIFICATIES CHASSIS CABINE L2 / L2,5



Afmetingen mm	3500		3500 Zwaar		4250 Zwaar
	L2	L2,5	L2	L2,5	L2
A Wielbasis	3450	3800	3450	3800	3450
L Maximale lengte	5358	5708	5358	5708	5358
Maximale breedte (exclusief spiegels)	2050	2050	2050	2050	2050
Spoorbreedte voor	1810	1810	1810	1810	1810
Spoorbreedte achter	1790	1790	1790	1790	1790
H Maximale hoogte (niet beladen)	2254	2254	2254	2254	2254
Overhang voor	948	948	948	948	948
R Overhang achter	960	960	960	960	960
M Laadrempeel hoogte (niet beladen)	650	650	650	650	650
X Maximale overhang achter incl opbouw	2070	2280	2070	2280	2070
CA Afstand achteras tot achterzijde cabine	2060	2410	2060	2410	2060
S Max. chassis breedte met opbouw	2350	2350	2350	2350	2350
Z Maximale lengte met opbouw	6468	7028	6468	7028	6468
Max. toegel. gewicht op vooras (kg)	1850		2100		2100
Max. toegel. gewicht op achteras (kg)	2000		2400		2400

Wielbasis 3450 mm	3500		3500 Zwaar		4250 Zwaar
Motor Multijet3 (pk)	120	140	140	180	180
Model versie (MT)	2GXE4FHOGKB0A0	2GXE4FHOKKB0A0	2GXE4GHOKKB0A0	2GXE4GHORKB0A0	
GVW (kg)	3500	3500	3500	3500	
Leeggewicht (kg)	1765	1765	1805	1810	
Model versie (AT8)		2GXE4FHOK1B0A0		2GXE4GHOR1B0A0	2GXE4HHOR1B0A0
GVW (kg)		3500		3500	4250
Leeggewicht (kg)		1825		1825	1825

Wielbasis 3800 mm	3500		3500 Zwaar	
Motor Multijet3 (pk)	120	140	140	180
Model versie (MT)	2GXE9FHOGKB0A0	2GXE9FHOKKB0A0	2GXE9GHOKKB0A0	2GXE9GHORKB0A0
GVW (kg)	3500	3500	3500	3500
Leeggewicht (kg)	1775	1775	1815	1820
Model versie (AT8)		2GXE9FHOK1B0A0		2GXE9GHOR1B0A0
GVW (kg)		3500		3500
Leeggewicht (kg)		1835		1835

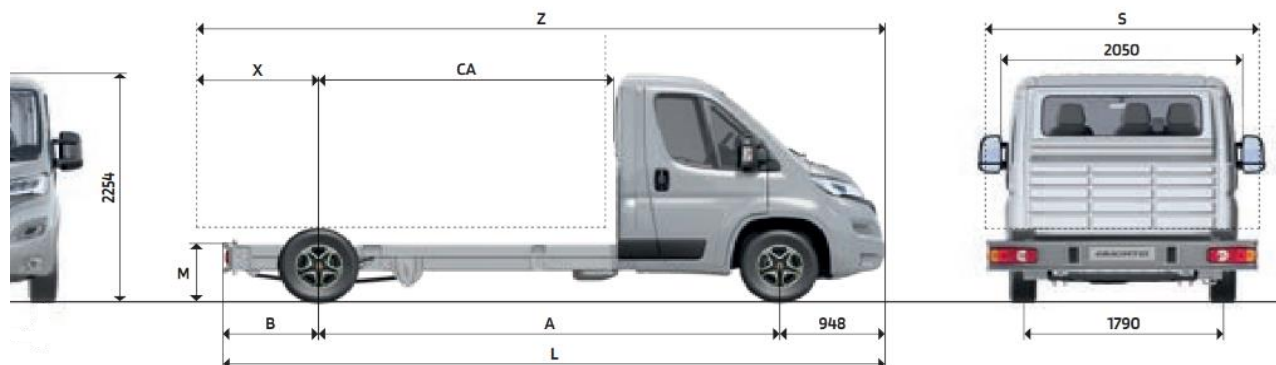

TECHNISCHE SPECIFICATIES CHASSIS CABINE L3 / L4



Afmetingen mm	3500		3500 Zwaar		4250 Zwaar
	L3	L4	L3	L4	L3
A Wielbasis	4035	4035 XL	4035	4035 XL	4035
L Maximale lengte	5943	6308	5943	6308	5943
Maximale breedte (exclusief spiegels)	2050	2050	2050	2050	2050
Spoorbreedte voor	1810	1810	1810	1810	1810
Spoorbreedte achter	1790	1790	1790	1790	1790
H Maximale hoogte (niet beladen)	2254	2254	2254	2254	2254
Overhang voor	948	948	948	948	948
R Overhang achter	960	1325	960	1325	960
M Laadrempeel hoogte (niet beladen)	650	650	650	650	650
X Maximale overhang achter incl opbouw	2400	2400	2400	2400	2400
CA Afstand achteras tot achterzijde cabine	2645	2645	2645	2645	2645
S Max. chassis breedte met opbouw	2350	2350	2350	2350	2350
Z Maximale lengte met opbouw	7383	7383	7383	7383	7383
Max. toegelaten gewicht op vooras (kg)	1850		2100		2100
Max. toegelaten gewicht op achteras (kg)	2000		2400		2400

Wielbasis 4035 mm	3500		3500 Zwaar		4250 Zwaar	
Motor Multijet3 (pk)	120	140	140	180	140	180
Model versie (MT)	2GXE6FHOGKB0A0	2GXE6FHOKKB0A0	2GXE6GHOKKB0A0	2GXE6GHORKB0A0	2GXE6HHOKKB0A0	2GXE6HHORKB0A0
GVW (kg)	3500	3500	3500	3500	4250	4250
Leeggewicht (kg)	1785	1785	1825	1830	1825	1830
Model versie (AT8)		2GXE6FHOK1B0A0		2GXE6GHOR1B0A0		2GXE6HHOR1B0A0
GVW (kg)		3500		3500		4250
Leeggewicht (kg)		1845		1845		1845

Wielbasis 4035 mm XL	3500		3500 Zwaar	
Motor Multijet3 (pk)	140	180	140	180
Model versie (MT)	2GXE8FHOKKB0A0	2GXE8FHORKB0A0	2GXE8GHOKKB0A0	2GXE8GHORKB0A0
GVW (kg)	3500	3500	3500	3500
Leeggewicht (kg)	1800	1805	1840	1845
Model versie (AT8)	2GXE8FHOK1B0A0	2GXE8FHOR1B0A0		2GXE8GHOR1B0A0
GVW (kg)	3500	3500		3500
Leeggewicht (kg)	1860	1860		1860

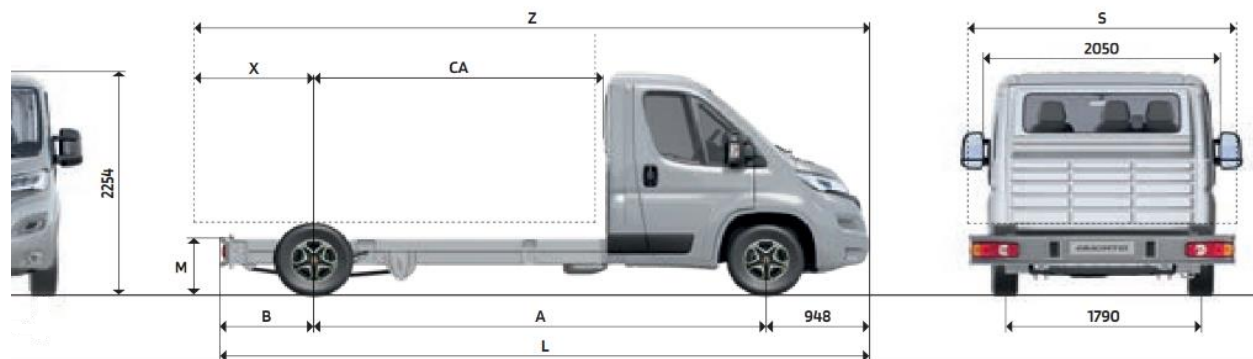

TECHNISCHE SPECIFICATIES PLATFORM CABINE L3 / L4



Afmetingen mm	3500			3500 Zwaar			4250 Zwaar	
	L3	L4	L4 XL	L3	L4	L4 XL	L3	L4
A Wielbasis	3450	4035	4035 XL	3450	4035	4035 XL	3450	4035
L Maximale lengte	5358	5943	6308	5358	5943	6308	5358	5943
Maximale breedte (exclusief spiegels)	2050	2050	2050	2050	2050	2050	2050	2050
Spoorbreedte voor	1810	1810	1810	1810	1810	1810	1810	1810
Spoorbreedte achter	1790	1790	1790	1790	1790	1790	1790	1790
H Maximale hoogte (niet beladen)	2153	2153	2153	2153	2153	2153	2153	2153
Overhang voor	948	948	948	948	948	948	948	948
R Overhang achter	960	960	1325	960	960	1325	960	960
M Laadrempeel hoogte (niet beladen)	540	540	540	545	548	521	545	548
X Maximale overhang achter incl opbouw	2070	2400	2400	2070	2400	2400	2070	2400
CA Afstand achteras tot achterzijde cabine	2060	2645	2645	2060	2645	2645	2060	2645
S Max. chassis breedte met opbouw	2350	2350	2350	2350	2350	2350	2350	2350
Z Maximale lengte met opbouw	6468	7383	7383	6468	7383	7383	6468	7383
Max. toegelaten gewicht op vooras (kg)		1850			2100			2100
Max. toegelaten gewicht op achteras (kg)		2000			2400			2400

Wielbasis 3450 mm	3500		3500 Zwaar		4250 Zwaar	
Motor Multijet3 (pk)	120	140	140	180	180	180
Model versie (MT)	2GXE4QHOGKB0A0	2GXE4QHOKKB0A0	2GXE4RHOKKB0A0	2GXE4RHORKB0A0		
GVW (kg)	3500	3500	3500	3500		
Leeggewicht (kg)	1745	1745	1785	1790		
Model versie (ATB)		2GXE4QHOK1B0A0		2GXE4RHOR1B0A0	2GXE4SHOR1B0A0	
GVW (kg)		3500		3500	4250	
Leeggewicht (kg)		1805		1805	1805	

Wielbasis 4035 mm	3500		3500 Zwaar		4250 Zwaar	
Motor Multijet3 (pk)	120	140	140	180	140	180
Model versie (MT)	2GXE6QHOGKB0A0	2GXE6QHOKKB0A0	2GXE6RHOKKB0A0	2GXE6RHORKB0A0	2GXE6SHOKKB0A0	2GXE6SHORKB0A0
GVW (kg)	3500	3500	3500	3500	4250	4250
Leeggewicht (kg)	1760	1760	1800	1805	1800	1805
Model versie (ATB)		2GXE6QHOK1B0A0		2GXE6RHOR1B0A0		2GXE6SHOR1B0A0
GVW (kg)		3500		3500		4250
Leeggewicht (kg)		1820		1820		1820

Wielbasis 4035 mm XL	3500		3500 Zwaar	
Motor Multijet3 (pk)	140	180	140	180
Model versie (MT)	2GXE8QHOKKB0A0	2GXE8QHORKB0A0	2GXE8RHOKKB0A0	2GXE8RHORKB0A0
GVW (kg)	3500	3500	3500	3500
Leeggewicht (kg)	1775	1780	1815	1820
Model versie (ATB)	2GXE8QHOK1B0A0	2GXE8QHOR1B0A0		2GXE8RHOR1B0A0
GVW (kg)	3500	3500		3500
Leeggewicht (kg)	1835	1835		1835

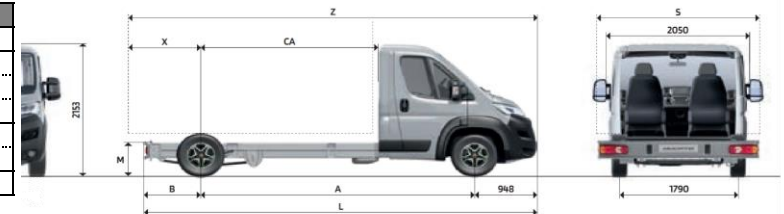

TECHNISCHE SPECIFICATIES CHASSIS DUBBELE CABINE L3 / L4



Afmetingen mm	3500		3500 Zwaar		
	L3	L4	L3	L4	L3
A Wielbasis	4035	4035 XL	4035	4035 XL	4035
L Maximale lengte	5943	6308	5943	6308	5943
Maximale breedte (exclusief spiegels)	2050	2050	2050	2050	2050
Spoorbreedte voor	1810	1810	1810	1810	1810
Spoorbreedte achter	1790	1790	1790	1790	1790
H Maximale hoogte (niet beladen)	2254	2254	2254	2254	2254
Overhang voor	948	948	948	948	948
R Overhang achter	960	1325	960	1325	960
M Laaddrempel hoogte (niet beladen)	650	650	650	650	650
X Maximale overhang achter incl opbouw	2400	2400	2400	2400	2400
CA Afstand achteras tot achterzijde cabine	2645	2645	2645	2645	2645
S Max. chassis breedte met opbouw	2350	2350	2350	2350	2350
Z Maximale lengte met opbouw	7383	7383	7383	7383	7383
Max. toegelaten gewicht op vooras (kg)	1850		2100		
Max. toegelaten gewicht op achteras (kg)	2000		2400		

Wielbasis 3450 mm	3500	3500 Zwaar
Motor Multijet3 (pk)	140	140
Model versie (MT)	2GXE4XHOKKB0A0	2GXE4YHOKKB0A0
GVW (kg)	3500	3500
Leeggewicht (kg)	1970	2010

Wielbasis 4035 mm	3500	3500 Zwaar	4250 Zwaar
Motor Multijet3 (pk)	140	140	180
Model versie (MT)	2GXE6XHOKKB0A0	2GXE6YHOKKB0A0	2GXE6ZHOKKB0A0
GVW (kg)	3500	3500	4250
Leeggewicht (kg)	2000	2040	2045
Model versie (AT8)	2GXE6XHOK1B0A0		2GXE6YHOR1B0A0
GVW (kg)	3500		4250
Leeggewicht (kg)	2060		2060

Wielbasis 4035 mm XL	3500 Zwaar
Motor Multijet3 (pk)	140 180
Model versie (MT)	2GXE8YHOKKB0A0 2GXE8YHORKB0A0
GVW (kg)	3500 3500
Leeggewicht (kg)	2060 2065
Model versie (AT8)	2GXE8YHOR1B0A0
GVW (kg)	3500
Leeggewicht (kg)	2080

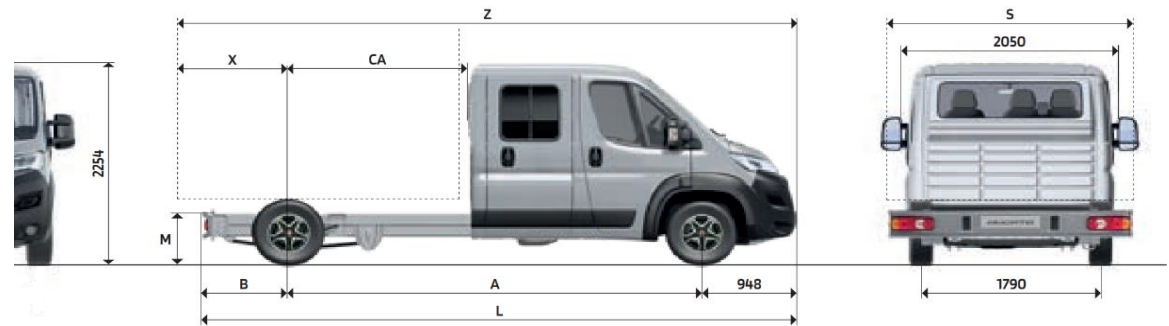

TECHNISCHE SPECIFICATIES CHASSIS CABINE OPEN LAADBAK L2



Afmetingen mm	L2	L2,5
A Wielbasis	3450	3800
L Maximale lengte	5743	6093
Maximale breedte (exclusief spiegels)	2100	2100
Spoorbreedte voor	1810	1810
Spoorbreedte achter	1790	1790
H Maximale hoogte (niet beladen)		
Overhang voor	948	948
R Overhang achter	1345	1345
E Laadbak binnenlengte	3248	3598
Laadbak binnenbreedte	2034	2034
Hoogte zijpanelen	400	400
M Laadrempeel hoogte (niet beladen)	1000	1000

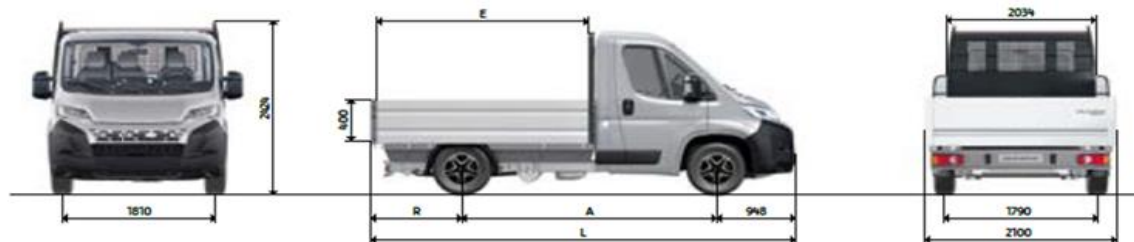

Wielbasis 3450 mm Laadbakoppervlakte 6.6 m2	Chassis cabine open laadbak 3500 kg L2		Chassis cabine open laadbak 3500 kg L2
Motor Multijet3 (pk)	120	140	140
Model versie (MT)	2GXE4FHOGKB0GA13	2GXE4FHOKKB0GA13	2GXE4GHOKKB0GA13
GVW (kg)	3500	3500	3500
Leeggewicht (kg)	1970	1970	2010
Bruto laadvermogen (kg)	1530	1530	1490
WLTP verbruik gem. (l/100 km)	9,0 - 9,4	9,1 - 9,7	9,2 - 9,5
WLTP CO ₂ uitstoot (g/km)	235 - 246	240 - 255	241 - 250
Model versie (ATB)			2B0XE4GHOK1B0GA13
GVW (kg)			3500
Leeggewicht (kg)			2030
Bruto laadvermogen (kg)			1470
WLTP verbruik gem. (l/100 km)			9,8 - 10,1
WLTP CO ₂ uitstoot (g/km)			257 - 266

Wielbasis 3800 mm Laadbakoppervlakte 7.3 m2	Chassis cabine open laadbak 3500 kg L2,5		Chassis cabine open laadbak 3500 kg L2,5
Motor Multijet3 (pk)	120	140	140
Model versie (MT)	2GXE9FHOGKB0GA13	2GXE9FHOKKB0GA13	2GXE9GHOKKB0GA13
GVW (kg)	3500	3500	3500
Leeggewicht (kg)	2005	2005	2045
Bruto laadvermogen (kg)	1495	1495	1455
WLTP verbruik gem. (l/100 km)	9,0 - 9,4	9,2 - 9,7	9,2 - 9,6
WLTP CO ₂ uitstoot (g/km)	236 - 247	241 - 256	242 - 251
Model versie (ATB)			2GXE9GHOK1B0GA13
GVW (kg)			3500
Leeggewicht (kg)			2065
Bruto laadvermogen (kg)			1435
WLTP verbruik gem. (l/100 km)			9,8 - 10,2
WLTP CO ₂ uitstoot (g/km)			258 - 267

TECHNISCHE SPECIFICATIES CHASSIS CABINE OPEN LAADBAC L3 en L4



Afmetingen mm	Chassis cabine open laadbak	
A Wielbasis	4035	4035 XL
L Maximale lengte	6328	6693
Maximale breedte (exclusief spiegels)	2100	2100
Spoorbreedte voor	1810	1810
Spoorbreedte achter	1790	1790
H Maximale hoogte (niet beladen)	2424	2424
Overhang voor	948	948
R Overhang achter	1345	1710
E Laadbak binnenlengte	3833	4260
Laadbak binnenbreedte	2034	2034
Hoogte zijpanelen	400	400
M Laadrempeel hoogte (niet beladen)	1000	1000

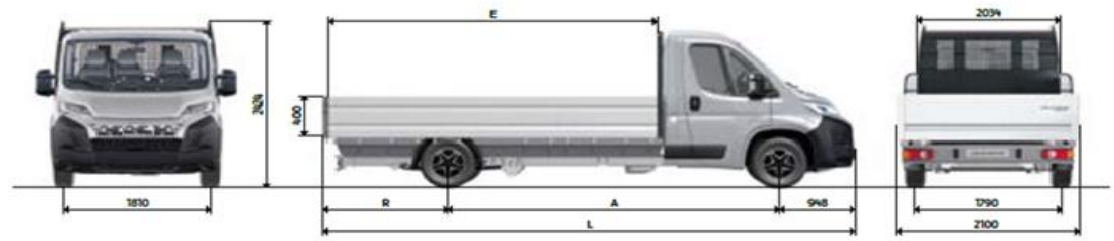

Wielbasis 4035 mm Laadbakoppervlakte 7.8 m2	Chassis cabine open laadbak 3500 kg L3		Chassis cabine open laadbak 3500 kg L3 Zwaar		Chassis cabine open laadbak 4100 kg L3
Motor Multijet3 (pk)	120	140	140	180	180
Model versie (MT)	2GXE6FHOGKB0GA13	2GXE6FHOKKB0GA13	2GXE6GHOKKB0GA13	2GXE6GHORKB0GA13	2GXE6HHORKB0GA13
GVW (kg)	3500	3500	3500	3500	4100
Leeggewicht (kg)	2025	2025	2065	2070	2070
Bruto laadvermogen (kg)	1475	1475	1435	1430	2030
WLTP verbruik gem. (l/100 km)	9,0 - 9,4	9,2 - 9,7	9,2 - 9,6	9,2 - 9,6	8,2 - 8,5
WLTP CO ₂ uitstoot (g/km)	236 - 247	241 - 256	242 - 252	242 - 251	215 - 224
Model versie (AT8)		2GXE6FHOK1B0GA13		2GXE6GHOR1B0GA13	2GXE6HHOR1B0GA13
GVW (kg)		3500		3500	4100
Leeggewicht (kg)		2085		2085	2085
Bruto laadvermogen (kg)		1415		1415	2015
WLTP verbruik gem. (l/100 km)		9,6 - 9,9		9,8 - 10,2	8,7 - 9,0
WLTP CO ₂ uitstoot (g/km)		251 - 260		259 - 268	228 - 237

Wielbasis 4035 mm XL Laadbakoppervlakte 8.5 m2	Chassis cabine open laadbak 3500 kg L4		Chassis cabine open laadbak 3500 kg L4 Zwaar	
Motor Multijet3 (pk)		140	140	180
Model versie (MT)		2GXE8FHOKKB0GA13	2GXE8YHOKKB0GA13	2GXE8YHORKB0GA13
GVW (kg)		3500	3500	3500
Leeggewicht (kg)		2060	2100	2105
Bruto laadvermogen (kg)		1440	1400	1395
WLTP verbruik gem. (l/100 km)		9,2 - 9,8	9,3 - 9,6	9,2 - 9,6
WLTP CO ₂ uitstoot (g/km)		242 - 257	243 - 253	243 - 252
Model versie (AT8)		2GXE8FHOK1B0GA13		2GXE8YHOR1B0GA13
GVW (kg)		3500		3500
Leeggewicht (kg)		2120		2120
Bruto laadvermogen (kg)		1380		1380
WLTP verbruik gem. (l/100 km)		9,6 - 9,9		9,9 - 10,2
WLTP CO ₂ uitstoot (g/km)		252 - 261		259 - 269

TECHNISCHE SPECIFICATIES CHASSIS DUBBELE CABINE OPEN LAADBAK L2 en L3



Afmetingen mm	Chassis dubbele cabine open laadbak	
A Wielbasis	3450	4035
L Maximale lengte	5738	6228
Maximale breedte (exclusief spiegels)	2100	2100
Spoorbreedte voor	1810	1810
Spoorbreedte achter	1790	1790
H Maximale hoogte (niet beladen)	2424	2424
Overhang voor	948	948
R Overhang achter	1340	1245
E Laadbak binnenlengte	2398	2898
Laadbak binnenbreedte	2034	2034
Hoogte zijpanelen	400	400
M Laadrempeel hoogte (niet beladen)	1000	1000

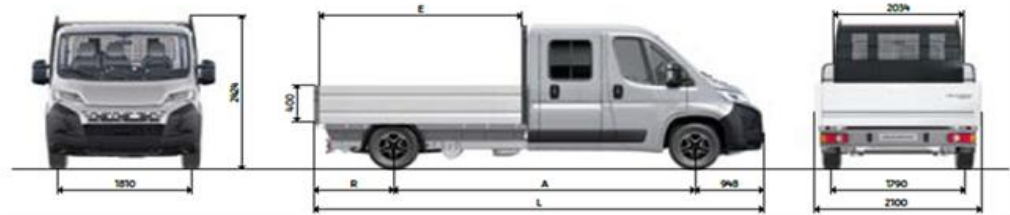

Wielbasis 3450 mm	Chassis dubbele cabine open laadbak 3500 kg L2	
Laadbakoppervlakte 4.9 m ²		
Motor Multijet3 (pk)	140	140
Model versie (MT)	2GXE4XHOKKB0GA13	2GXE4YHOKKB0GA13
GVW (kg)	3500	3500
Leeggewicht (kg)	2110	2150
Bruto laadvermogen (kg)	1390	1350
WLTP verbruik gem. (l/100 km)	9,3 - 9,8	9,6 - 9,9
WLTP CO ₂ uitstoot (g/km)	245 - 259	252 - 261
Model versie (AT8)		
GVW (kg)		
Leeggewicht (kg)		
Bruto laadvermogen (kg)		
WLTP verbruik gem. (l/100 km)		
WLTP CO ₂ uitstoot (g/km)		

Wielbasis 4035 mm	Chassis dubbele cabine open laadbak 3500 kg L3			
Laadbakoppervlakte 5.9 m ²				
Motor Multijet3 (pk)	140	140	180	180
Model versie (MT)	2GXE6XHOKKB0GA13	2GXE6YHOKKB0GA13	2GXE6ZHORKB0GA13	
GVW (kg)	3500	3500	4100	4100
Leeggewicht (kg)	2170	2210	2215	2215
Bruto laadvermogen (kg)	1330	1290	1885	1885
WLTP verbruik gem. (l/100 km)	9,4 - 9,9	9,4 - 9,7	8,4 - 8,7	
WLTP CO ₂ uitstoot (g/km)	247 - 260	248 - 256	220 - 229	
Model versie (AT8)	2GXE6XHOK1B0GA13		2GXE6YHOR1B0GA13	2GXE6ZHOR1B0GA13
GVW (kg)	3500		3500	4100
Leeggewicht (kg)	2230		2230	2230
Bruto laadvermogen (kg)	1270		1270	1870
WLTP verbruik gem. (l/100 km)	9,7 - 10,1		10,0 - 10,4	8,9 - 9,2
WLTP CO ₂ uitstoot (g/km)	256 - 266		264 - 274	233 - 242

TECHNISCHE SPECIFICATIES CHASSIS DUBBELE CABINE OPEN LAADBAK L4



Afmetingen mm	Chassis dubbele cabine open laadbak L4
A Wielbasis	4035 XL
L Maximale lengte	6678
Maximale breedte (exclusief spiegels)	2100
Spoorbreedte voor	1810
Spoorbreedte achter	1790
H Maximale hoogte (niet beladen)	2424
Overhang voor	948
R Overhang achter	1695
E Laadbak binnenlengte	3338
Laadbak binnenbreedte	2034
Hoogte zijpanelen	400
M Laadrempeel hoogte (niet beladen)	1000

Wielbasis 3450 mm	Chassis dubbele cabine open laadbak 3500 kg L4	
Laadbakoppervlakte 4.9 m2	Zwaar	
Motor Multijet3 (pk)	140	180
Model versie (MT)	2GXE8YHOKKBOGA13	2GXE8YHORKBOGA13
GVW (kg)	3500	3500
Leeggewicht (kg)	2250	2255
Bruto laadvermogen (kg)	1250	1245
WLTP verbruik gem. (l/100 km)	9,5 - 9,8	9,4 - 9,8
WLTP CO ₂ uitstoot (g/km)	249 - 257	248 - 258
Model versie (AT8)	2GXE8YHOR1BOGA13	
GVW (kg)	3500	
Leeggewicht (kg)	2270	
Bruto laadvermogen (kg)	1230	
WLTP verbruik gem. (l/100 km)	10,1 - 10,5	
WLTP CO ₂ uitstoot (g/km)	265 - 275	

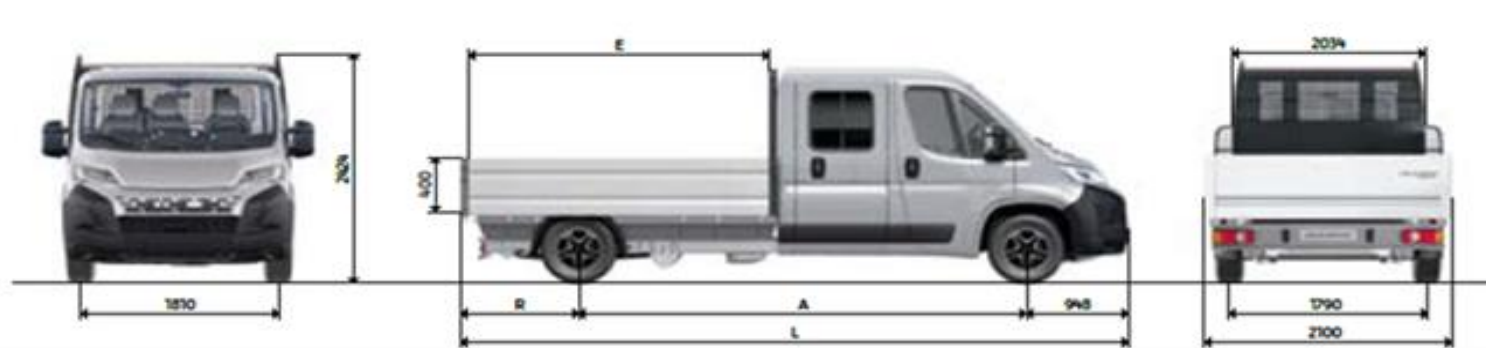

TECHNISCHE SPECIFICATIES CHASSIS CABINE 1-WEG KIPPER L2 en L3



Afmetingen mm	L2	L3
A Wielbasis	3450	4035
L Maximale lengte	5623	6173
Maximale breedte (exclusief spiegels)	2100	2100
Spoorbreedte voor	1810	1810
Spoorbreedte achter	1790	1790
H Maximale hoogte (niet beladen)	2330	2330
Overhang voor	948	948
R Overhang achter	1225	1190
E Laadbak binnenlengte	3040	3590
Laadbak binnenbreedte	2027	2027
Hoogte zijpanelen	400	400
M Laadrempeel hoogte (niet beladen)	1030	1030

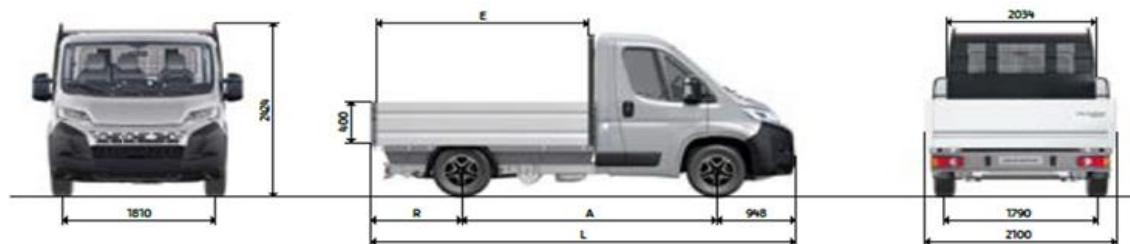

Wielbasis 3450 mm	Chassis cabine 1-weg kipper L2	
Motor Multijet3 (pk)	140	
Model versie (MT)	2GXE4GHOKKB0BQ13	
GVW (kg)	3500	3500
Leeggewicht (kg)	2385	
Bruto laadvermogen (kg)	1115	
WLTP verbruik gem. (l/100 km)	9,5 - 9,8	
WLTP CO ₂ uitstoot (g/km)	250 - 257	
Model versie (ATB)	2GXE4GHOK1B0BQ13	
GVW (kg)	3500	3500
Leeggewicht (kg)	2405	
Bruto laadvermogen (kg)	1095	
WLTP verbruik gem. (l/100 km)	10,1 - 10,4	
WLTP CO ₂ uitstoot (g/km)	266 - 274	

Wielbasis 4035 mm	Chassis cabine 1-weg kipper L3	
Motor Multijet3 (pk)	140	180
Model versie (MT)	2GXE6GHOKKB0BQ13	2GXE6GHORKB0BQ13
GVW (kg)	3500	3500
Leeggewicht (kg)	2425	2430
Bruto laadvermogen (kg)	1075	1070
WLTP verbruik gem. (l/100 km)	9,5 - 9,8	9,5 - 9,9
WLTP CO ₂ uitstoot (g/km)	251 - 258	250 - 260
Model versie (ATB)		2GXE6GHOR1B0BQ13
GVW (kg)		3500
Leeggewicht (kg)		2445
Bruto laadvermogen (kg)		1055
WLTP verbruik gem. (l/100 km)		10,2 - 10,6
WLTP CO ₂ uitstoot (g/km)		267 - 277

TECHNISCHE SPECIFICATIES CHASSIS CABINE 3-WEG KIPPER L2 en L3



Afmetingen mm	L2	L3
A Wielbasis	3450	4035
L Maximale lengte	5969	6170
Maximale breedte (exclusief spiegels)	2100	2100
Spoorbreedte voor	1810	1810
Spoorbreedte achter	1790	1790
H Maximale hoogte (niet beladen)	2335	2335
Overhang voor	948	948
R Overhang achter	1298	1187
E Laadbak binnenlengte	3160	3660
Laadbak binnenbreedte	2000	2000
Hoogte zijpanelen	400	400
M Laadrempeel hoogte (niet beladen)	1100	1100

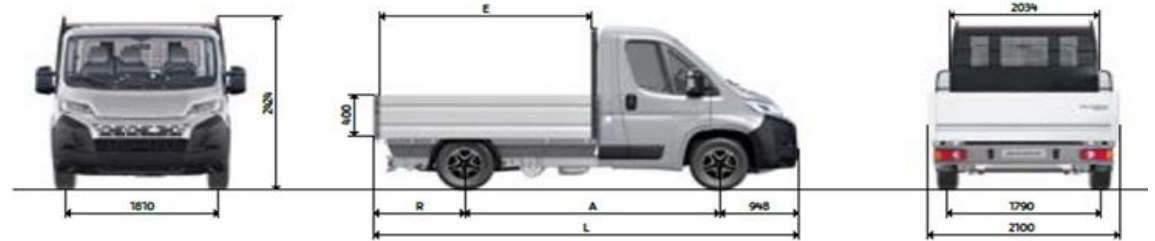

Wielbasis 3450 mm	Chassis cabine 3-weg kipper 3500 kg L2	
Motor Multijet3 (pk)	140	
Model versie (MT)	2GXE4GHOKKB00U13	
GVW (kg)	3500	
Leeggewicht (kg)	2315	
Bruto laadvermogen (kg)	1185	
WLTP verbruik gem. (l/100 km)	9,5 - 9,8	
WLTP CO ₂ uitstoot (g/km)	248 - 257	
Model versie (ATB)	2GXE4GHOK1B00U13	
GVW (kg)	3500	
Leeggewicht (kg)	2335	
Bruto laadvermogen (kg)	1165	
WLTP verbruik gem. (l/100 km)	10,1 - 10,4	
WLTP CO ₂ uitstoot (g/km)	265 - 273	

Wielbasis 4035 mm	Chassis cabine 3-weg kipper 3500 kg L3	
Motor Multijet3 (pk)	140	180
Model versie (MT)	2GXE6GHOKKB00U13	2GXE6GHORKB00U13
GVW (kg)	3500	3500
Leeggewicht (kg)	2370	2375
Bruto laadvermogen (kg)	1130	1125
WLTP verbruik gem. (l/100 km)	9,5 - 9,8	9,5 - 9,9
WLTP CO ₂ uitstoot (g/km)	250 - 258	249 - 260
Model versie (ATB)		2GXE6GHOR1B00U13
GVW (kg)		3500
Leeggewicht (kg)		2390
Bruto laadvermogen (kg)		1110
WLTP verbruik gem. (l/100 km)		10,1 - 10,5
WLTP CO ₂ uitstoot (g/km)		266 - 277

TECHNISCHE SPECIFICATIES CHASSIS CABINE 3-WEG KIPPER MET TOOLBOX L3



Afmetingen mm	L3
A Wielbasis	4035
L Maximale lengte	6210
Maximale breedte (exclusief spiegels)	2100
Spoorbreedte voor	1810
Spoorbreedte achter	1790
H Maximale hoogte (niet beladen)	2360
Overhang voor	948
R Overhang achter	1227
E Laadbak binnenlengte	3010
Laadbak binnenbreedte	2000
Hoogte zijpanelen	400
M Laadrempeel hoogte (niet beladen)	1100

Wielbasis 3450 mm	Chassis cabine 3-weg kipper met Toolbox 3500 kg L3	
Motor Multijet3 (pk)	140	180
Model versie (MT)	2GXE6GHOKKB00U13	2GXE6GHORKB00U13
GVW (kg)	3500	3500
Leeggewicht (kg)	2530	2535
Bruto laadvermogen (kg)	1045	1040
WLTP verbruik gem. (l/100 km)	9,6 - 9,9	9,6 - 10,0
WLTP CO ₂ uitstoot (g/km)	252 - 259	251 - 262
Model versie (ATB)	2GXE6GHOR1B00U13	
GVW (kg)	3500	
Leeggewicht (kg)	2550	
Bruto laadvermogen (kg)	1025	
WLTP verbruik gem. (l/100 km)	10,2 - 10,6	
WLTP CO ₂ uitstoot (g/km)	268 - 279	

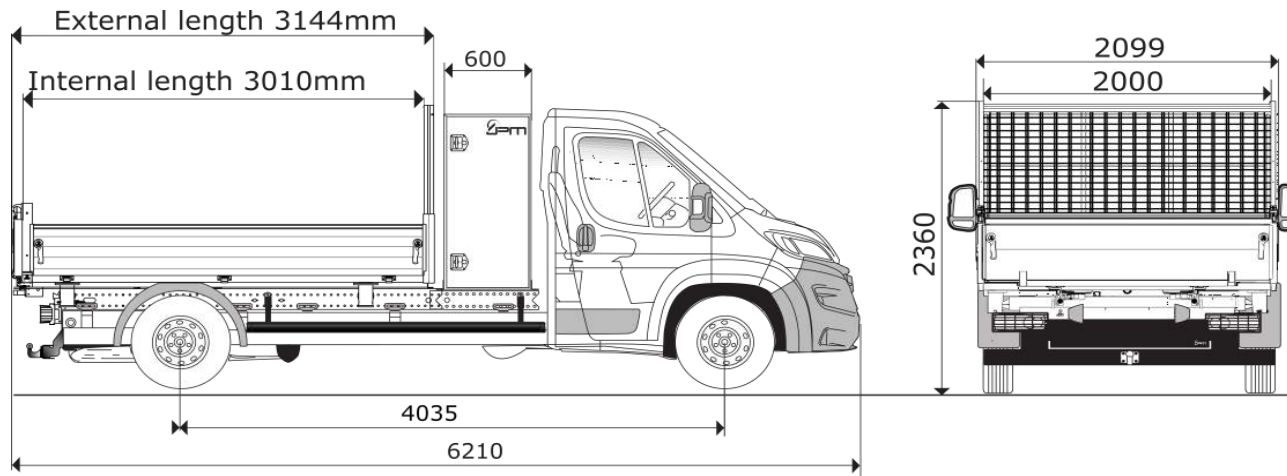

TECHNISCHE SPECIFICATIES CHASSIS DUBBELE CABINE 3-WEG KIPPER L3



Afmetingen mm	L3
A Wielbasis	4035
L Maximale lengte	6123
Maximale breedte (exclusief spiegels)	2100
Spoorbreedte voor	1810
Spoorbreedte achter	1790
H Maximale hoogte (niet beladen)	2360
Overhang voor	948
R Overhang achter	1140
E Laadbak binnenlengte	3010
Laadbak binnenbreedte	2000
Hoogte zijpanelen	400
M Laaddrempel hoogte (niet beladen)	1100

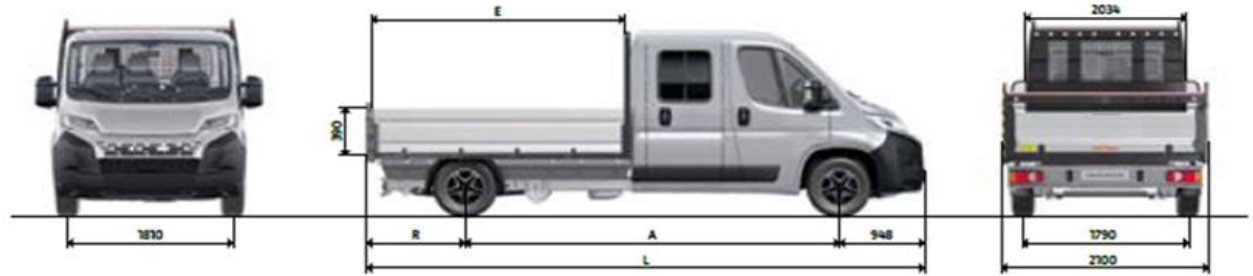

Wielbasis 3450 mm	Chassis cabine 3-weg kipper met Toolbox 3500 kg L2	
Motor Multijet3 (pk)	140	180
Model versie (MT)	2GXE6YHOKKB00U13	
GVW (kg)	3500	3500
Leeggewicht (kg)	2455	
Bruto laadvermogen (kg)	1045	
WLTP verbruik gem. (l/100 km)	9,7 - 10	
WLTP CO ₂ uitstoot (g/km)	254 - 262	
Model versie (ATB)	2GXE6YHOR1B00U13	
GVW (kg)	3500	3500
Leeggewicht (kg)	2550	
Bruto laadvermogen (kg)	950	
WLTP verbruik gem. (l/100 km)		10,3 - 10,8
WLTP CO ₂ uitstoot (g/km)		272 - 283

Het Stellantis aanbod van ombouw en personalisatie wordt uitgevoerd door onze gecertificeerde partners.
Op de ombouw en personalisatie pagina's treft u slechts een kleine greep uit ons aanbod. Voor meer informatie kunt u terecht bij uw retailer.
De getoonde prijzen zijn incl. transport en indien van toepassing een RDW keuring.

OMBOUW GESLOTEN LAADBAK	BESTELCODE		excl. BTW	incl. BTW
ECO light gesloten laadbak (L3H1) cityBOX <i>incl. laadklep, zijdeur 900mm breed, bindrails staal op beide zijwanden en dakspoiler in cabine kleur Inwendige afmetingen: Hoogte: 2200 mm breedte: 2165 mm lengte: 4200 mm</i>	Custom Fit	€	14.835 €	17.950
OMBOUW OPEN LAADBAK	BESTELCODE		excl. BTW	incl. BTW
Kipper (L3H1) Van den Born Carrosserie <i>incl. 4 sjoegen verzonken in laadvloer</i>	Custom Fit	€	10.340 €	12.511
Veegvuil opbouw kippend (L3H1) Van den Born Carrosserie	Custom Fit	€	17.140 €	20.739
Open laadbak (L3H1) Van den Born Carrosserie	Custom Fit	€	7.260 €	8.785



GESLOTEN LAADBAK



OPEN LAADBAK



KIPPER



VEEGVUIL OPBOUW KIPPEND

Het Stellantis aanbod van ombouw en personalisatie wordt uitgevoerd door onze gecertificeerde partners.
Op de ombouw en personalisatie pagina's treft u slechts een kleine greep uit ons aanbod. Voor meer informatie kunt u terecht bij uw retailer.
De getoonde prijzen zijn incl. transport en indien van toepassing een RDW keuring.

OMBOUW GLASRASTEEL	BESTELCODE		excl. BTW	incl. BTW
Glasraasteel op chassis cabine (L3) Van den Born Carrosserie	Custom Fit	€	15.390 €	18.622
<i>Glasraasteel op gesloten bestel (L2H2) Van den Born Carrosserie</i>	Custom Fit	€	5.015 €	6.068
OMBOUW KOELAUTO	BESTELCODE		excl. BTW	incl. BTW
Koelauto (L2H2) maatwerk Carrosserie fabriek Harderwijk	Custom Fit	€	17.430 €	21.090
<i>De laadruimte rondom geïsoleerd en in 3 bewerkingen geheel naadloos van polyester voorzien.</i>				
<i>Vloer licht geruwd, licht grijs en bij de deuren voorzien van r.v.s. stootstrips. Konvekta dagkoelinstallatie, koeling tijdens het rijden, temperatuurbereik tot 0°C. Koelinstallatie op het dak van de auto</i>				
PERSONALISATIE INTERIEUR BEKLEDING	BESTELCODE		excl. BTW	incl. BTW
*Alba NAPPA eco-leather® - HEAVY DUTY nappa-leder Alba Automotive	ALBA Automotive Stoel+stoel:	€	1.095 €	1.325
<i>l.o.m. uw dealer en Alba keuze uit veel kleuren en opties o.a. zwart hemelpakket (zie foto) + verwarming</i>	Stoel+bank:	€	1.225 €	1.482
<i>Optie over stof: Heavy duty Alba eco-leather® protectiehoezen voor iedere zitplaats</i>	Dubbele cabine 5 zits:	€	1.675 €	2.027
<i>Prijzen excl. BTW incl. montage en 2* transport auto v.v. dealer</i>	Dubbele cabine 6 zits:	€	1.795 €	2.172
<i>Alba NAPPA eco-leather®: nappaleder-3D structuur&toplaag-heavy-duty-ademend-slijt-kras en scheurvrij</i>				



GLASRASTEEL



GLASRASTEEL CHASSIS CABINE



KOELAUTO MAATWERK



NAPPA ECO LEATHER®

* Bovenstaande personalisatie mogelijkheid betreft een aanvullend product die wordt toegepast en ondersteund door een derde partij; Alba Automotive BV. Het personalisatie aanbod voldoet aan de garanti voorwaarden van Alba Automotive BV. Stellantis Nederland is niet verantwoordelijk voor de kwaliteit of garantie van de componenten.
Specifieke onderdelen kunnen worden besteld bij de ombouwer. Het pakket vermindert het beschikbare laadvermogen van het basisvoertuig. De rechtsverhouding wordt uitsluitend beheerst door Nederlands recht, met uitsluiting van het internationaal privaatrecht en het Weens koopverdrag. Plaats van gerecht is afhankelijk van de plaats van de juridische entiteit van de ombouwer.

ONZE SERVICEBELOFTEN

Opel Service biedt handige producten en diensten om het onderhoud van jouw nieuwe Opel bedrijfswagen gemakkelijker te maken. Naast specialistisch onderhoud, kan je rekenen op exclusieve services afgestemd op het drukke schema van ondernemers. Zo bespaar je tijd en geld! Met ons uitgebreide netwerk is er altijd een Opel Bedrijfswagenspecialist bij jou in de buurt. Maak een afspraak op Opel.nl.

SERVICE DOOR HEEL EUROPA

Bij de ruim 6.000 Opel servicecentra in heel Europa, waaronder ruim 2.000 Opel Bedrijfswagenspecialisten, staan gekwalificeerde vakmensen klaar om u direct persoonlijk van dienst te zijn.

TOT **8 JAAR** SPECIALE GARANTIE™

GARANTIEPERIODE

Uw nieuwe Opel Bedrijfswagen wordt standaard geleverd met 2 jaar fabrieksgarantie, zonder kilometerlimiet. Wilt u langer profiteren van deze garantie? Opel biedt voortaan tot 8 jaar Speciale Garantie garantie op alle modellen. Met een zeer uitgebreide dekking vormt deze verlengde garantie het bewijs voor de kwaliteit en betrouwbaarheid van onze producten.

De **Opel Speciale Garantie** bestaat uit 2 jaar standaard fabrieksgarantie plus een speciale dekking van maximaal 6 jaar die wordt geactiveerd wanneer je besluit je Opel te laten onderhouden bij een erkend Opel-reparateur volgens het voorgestelde onderhoudsschema. De garantie is steeds geldig tot de volgende onderhoudsbeurt en tot 8 jaar of 160.000 km, afhankelijk van wat het eerst wordt bereikt, in overeenstemming met de voorwaarden van het programma.

De Speciale Opel garantie heeft geen invloed op je wettelijke conformiteitsgarantie of de fabrieksgarantie van je auto.

Voor de voorwaarden, kijk op

<https://www.opel.nl/opel-rijders/verzekeringen-garantie/tot-8-jaar-speciale-garantie.html>

OPEL ASSISTANCE

Elke nieuwe Opel Bedrijfswagen wordt standaard geleverd met 2 jaar Opel Pechhulp (met een maximaal aantal kilometers tot het eerste onderhoud). Met deze uitgebreide mobiliteitsgarantie ben je 24/7 verzekerd van hulp bij pech onderweg, in heel Europa. Vraag de Opel dealer naar de voorwaarden.

LEVENSLANG MOBIEL MET OPEL ASSISTANCE

Mobiel zijn is belangrijk, mobiel blijven nog belangrijker. Daarom hebben we speciaal voor modellen met een tweejaarlijks onderhoudsinterval de Opel Zekerheidscheck met gratis Opel Pechhulp ontwikkeld. Zo kun je, binnen 12 maanden na je onderhoudsbeurt, een afspraak maken voor een uitgebreide check en wordt Opel Pechhulp NL-Basis voor je verlengd tot de volgende onderhoudsbeurt. Maak een afspraak op Opel.nl

OPEL BEDRIJFSVERZEKERINGEN

Bij de Opel Bedrijfswagendealer verzekert je je nieuwe bedrijfswagen tegen een scherpe premie, met de dekking die het beste bij jouw bedrijf past. Door de samenwerking met Erkende Opel Schadeherstelbedrijven, kan je erop rekenen dat jouw bedrijfswagen na een ongeval snel én deskundig gerepareerd wordt zodat je bedrijf mobiel blijft. De Opel Bedrijfswagendealer adviseert je graag over de beste verzekering voor jouw bedrijfswagen.

RECYCLING

Informatie over het recyclingprogramma en de verwerking van ingeleverde auto's en onderdelen vindt u op www.Opel.nl

OPEL - SERVICE & MOBILITEIT

Opel u een betrouwbare, lange garantie op doorroesten van binnenuit. Met als enige voorwaarde dat u uw auto volgens de aanwijzingen tegen vocht beschermt en alle voorgeschreven onderhoudsbeurten laat uitvoeren bij de Opel Distributeur. Informeer ernaar bij de Opel Erkend Reparateur.

OVERIGE ONVERMIJDELIJKE KOSTEN

	incl. BTW	Excl. BTW
Inschrijving in het kentekenregister	€ 50,00	€ 50,00
Kosten tenaamstelling	€ 7,85	€ 7,85
Recyclingsbijdrage	€ 22,50	€ 18,60
Kosten rijklaar maken*	€ 1.105,40	€ 913,56
Totaal	€ 1.185,75	€ 990,00

*Kosten rijklaar maken bevat de volgende onderdelen:

Transport
Rijklaarmaken van de auto excl. brandstof
Kentekenplaten
Reinigen
Safety Kit (o.a. lifehammer, gevaren driehoeken veiligheidsvesten)

MEER WETEN OVER OPEL BEDRIJFSWAGENS?



Opel Website
Opel.nl



Facebook
facebook.com/OpelNL



Instagram
instagram.com/OpelNL



X
x.com/Opel_Nederland



Stellantis
stellantis.com



Kijk voor meer informatie op www.Opel.nl

Alle weergegeven prijzen zijn inclusief CO2 gerelateerde toeslag, vrijblijvend en kunnen te allen tijde zonder voorafgaande kennisgeving worden gewijzigd. Opel behoudt zich het recht voor constructie en uitvoering van haar producten te wijzigen zonder verplichting eerder geleverde producten dien overeenkomstig aan te passen. Door deze wijzigingen aan een uitvoering en/of model kan de CO2 gerelateerde toeslag veranderen waardoor kortingen/toeslagen kunnen wijzigen. Kijk voor informatie over de energielabels en CO2 uitstoot op www.Opel.nl, of vraag uw Opel retailer naar de laatste informatie. Auto's uit voorraad van de importeur en/of retailer kunnen afwijkende energielabels en/of CO2 uitstoot hebben, uw Opel retailer kan u hier altijd over informeren. Meer informatie over de initiatieven die Opel onderneemt op het gebied van recycling, van voertuigontwerp tot aan een duurzame afhandeling van modellen aan het einde van de levenscyclus, vindt u op www.Opel.nl.
Druk/zetfouten voorbehouden.

Opel Nederland is onderdeel van Stellantis Nederland B.V. | Lemelerbergweg 12 | 1101 AJ AMSTERDAM Postbus 350 | 1115 ZH DUIVENDRECHT